

Das Fenstersortiment
für jede Bausituation





Unsere Leistungsversprechen Massgeschneiderte Produkte und aussergewöhnliche Services

Damit Lebensräume ästhetisch, sicher und behaglich werden, bieten wir Ihnen einen umfassenden Service rund um unsere Fenster und Türen. Von der Beratung über die Planung bis zur Montage und darüber hinaus. Es sind sechs Versprechen, die EgoKiefer auszeichnen und Ihren Alltag einfach komfortabel machen. Zuhause und am Arbeitsplatz.

- 1 Persönliche Beratung vor Ort**
 Ob digital oder persönlich, mit unseren Ansprechpartnern sind wir immer ganz nah dran an den Bedürfnissen unserer Kunden – egal ob Architekt, Planer, Generalunternehmer, Schreiner oder Privatkunde.
- 2 Auftragsabwicklung von A bis Z**
 Wir begleiten Sie entlang des gesamten Auftragsprozesses. Dabei greifen alle Schritte reibungslos ineinander. Unabhängig davon, wer Ihr Ansprechpartner ist: EgoKiefer oder einer unserer 350 Fachbetriebspartner.
- 3 Service während des ganzen Produktlebens**
 Glasbruch, Wartung, Katzentür? Unsere über 50 mobilen Schreinereien vom Ego®ServiceTeam haben die Lösung. Unabhängig vom Hersteller. Ein Anruf genügt.
- 4 Umfassendes Sortiment**
 Das EgoKiefer Fenster- und Haustürensoriment lässt keine Wünsche offen. Dank einer grossen Auswahl an Modellen, Werkstoffen und Ausstattungsoptionen. Werden Sie kreativ!
- 5 Mehrfach nachhaltig**
 Ein kleiner ökologischer Fussabdruck – dazu leistet EgoKiefer seit über 90 Jahren einen aktiven Beitrag. Das macht Fenster und Türen zu einem echten Gewinn für die Umwelt. Und unsere Nachwelt.
- 6 Gesunde Lebensräume**
 EgoKiefer hilft das Wohlbefinden zu fördern. Wie? Indem wir Licht und Luft in unser Leben holen. Für eine helle, gesunde und genussvolle Wohn- und Arbeitsumgebung.

Das EgoKiefer Fenstersortiment. Leistung und Komfort

Was macht die Fenster von EgoKiefer zu kundenspezifischen Lösungen, die einfach komfortabel sind? Die Qualität der Verarbeitung? Die Energieeffizienz? Die persönliche Beratung im Vorfeld? Die professionelle Montage? Oder die Extras, die auf individuelle Wünsche Rücksicht nehmen? Es ist das perfekte Zusammenspiel all dieser Faktoren. Verschaffen Sie sich hier einen Überblick über unser umfassendes Fensterangebot.

Kunststoff	Kunststoff/Aluminium	Holz/Aluminium	Holz
<div style="border: 1px solid black; padding: 5px; width: 40px; margin: 0 auto;">KS</div> <p>Hervorragende technische Werte zu attraktiven Preisen</p>  <p>Ego®Allround Bautiefe: 76 mm</p>	<div style="border: 1px solid black; padding: 5px; width: 40px; margin: 0 auto;">KS/ ALU</div> <p>Noch mehr Langlebigkeit dank der Aluminiumschale</p>  <p>Ego®Allround Bautiefe: 84 mm</p>	<div style="border: 1px solid black; padding: 5px; width: 40px; margin: 0 auto;">HOLZ/ ALU</div> <p>Das Beste aus Natur, Design und Funktionalität</p>  <p>Ego®Allstar Bautiefe: 87 mm</p>  <p>Ego®Selection Bautiefe: 105 mm</p>  <p>Ego®SelectionPlus Bautiefe: 105 mm</p>	<div style="border: 1px solid black; padding: 5px; width: 40px; margin: 0 auto;">HOLZ</div> <p>Behaglich und im Einklang mit dem Heimatschutz</p>  <p>Ego®Woodstar Bautiefe: 68 mm</p>

Mehr als nur ein Fenster. Inhaltsverzeichnis

Grenzenlos flexibel. Kunststoff- und Kunststoff/Aluminium-Fenster	6
Vielseitig einsetzbar. Die Kunststoff-Fenster Ego®Allround	8
Für jede Situation. Die Kunststoff/Aluminium-Fenster Ego®Allround	12
Komfortabel ins Freie. Die Kunststoff- und Kunststoff/Aluminium Balkon- und Schiebetüren	16
Natürlich stilvoll und elegant. Holz- und Holz/Aluminium-Fenster	22
Perfekt in jeder Hinsicht. Die Holz/Aluminium-Fenster Ego®Allstar, Ego®Selection und Ego®SelectionPlus	24
Natürlich stilvoll. Das Holz-Fenster Ego®Woodstar	32
Lichtdurchflutet mit Weitblick. Die Holz- und Holz/Aluminium Balkon- und Schiebetüren	36
Für mehr Lebensqualität. Ego®Power – Zusatzausstattungen	42
Individuell und ästhetisch. Ego®Design	46
Mit Sicherheit besser. Ego®Security	52
Wirtschaftlich und nachhaltig. Ego®Energy	55
Still und leise. Ego®Silence	55
Für mehr Lebensqualität. Ego®Comfort	56
Für ein gesundes Raumklima. Ego®Air	58
Ganz schön unkompliziert. Ego®Reno	60
EgoKiefer – ein starker Partner. Unsere Leistungsversprechen	62
Modellübersicht	70



Grenzenlos flexibel. **Kunststoff- und Kunststoff/Aluminium-Fenster**

Das Kunststoff-Fenster besticht mit hervorragenden technischen Werten. Egal, ob bei Wärmedämmung, Schallschutz, Nachhaltigkeit oder Dichtigkeit. Kunststoff macht die Fenster resistent gegen UV-Strahlen, pflegeleicht und attraktiv im Preis. Zusätzlich sind alle unsere Kunststoff-Fenster mit einer entsprechenden Aluminiumschale erhältlich und sorgen so für noch längere Freude am Fenster.

Unser umfangreiches Kunststoff- und Kunststoff/Aluminium-Fenstersortiment:

- **Ego®Allround:** Das EgoKiefer Kunststoff- und Kunststoff/Aluminium-Fenster mit noch besseren technischen Werten dank höherer Bautiefe.

Vielseitig einsetzbar.

Die Kunststoff-Fenster Ego®Allround

EgoKiefer Kunststoff-Fenster bestechen nicht nur durch hervorragende technische Werte. Sie bieten auch zahlreiche Variationsmöglichkeiten, wie beispielsweise mit dem reichhaltigen Farb- und Dekorfoliensortiment. Zusätzlich sind sie äusserst komfortabel im Unterhalt und brillieren durch ein attraktives Preis-Leistungs-Verhältnis. Das Fenstersystem Ego®Allround sorgt zudem mit einer höheren Bautiefe für noch bessere technische Werte.

Attraktive Vorteile

- **Angenehmes Wohnklima:** Spezielle Hohlkammern garantieren höchste Wärmedämmwerte und sorgen für ein heimeliges Gefühl.
- **Hohe Langlebigkeit:** Durch witterungsbeständigen Kunststoff – für lange Freude an Ihrem Fenster.
- **Wartungsarm und pflegeleicht:** Die glatten Oberflächen sind besonders reinigungsfreundlich und wartungsarm.
- **Erhöhte Sicherheit:** Bereits in der Basisausstattung. Zusätzliche Sicherheitsoptionen bis RC 2.
- **Individuelle Gestaltungsmöglichkeiten:** Machen Sie Ego®Allround zu Ihrem persönlichen Wunschfenster. Mit den Ego®Power Zusatzausstattungen.
- **Unsichtbare Gehrung:** Die Ego®Perfect Design-Gehrung sorgt auch bei Ego®Allround für optische Perfektion.

Wussten Sie, dass ...

dass ein Kunststoff-Fenster fast gänzlich recycelbar ist und so wiederum in den Materialkreislauf zurückgeführt werden kann?





Das zukunftsweisende Mitteldichtungssystem mit einer Bautiefe von 76 mm erfüllt architektonische Ansprüche und bietet ein nahezu unbegrenztes Anwendungs- und Gestaltungsspektrum.

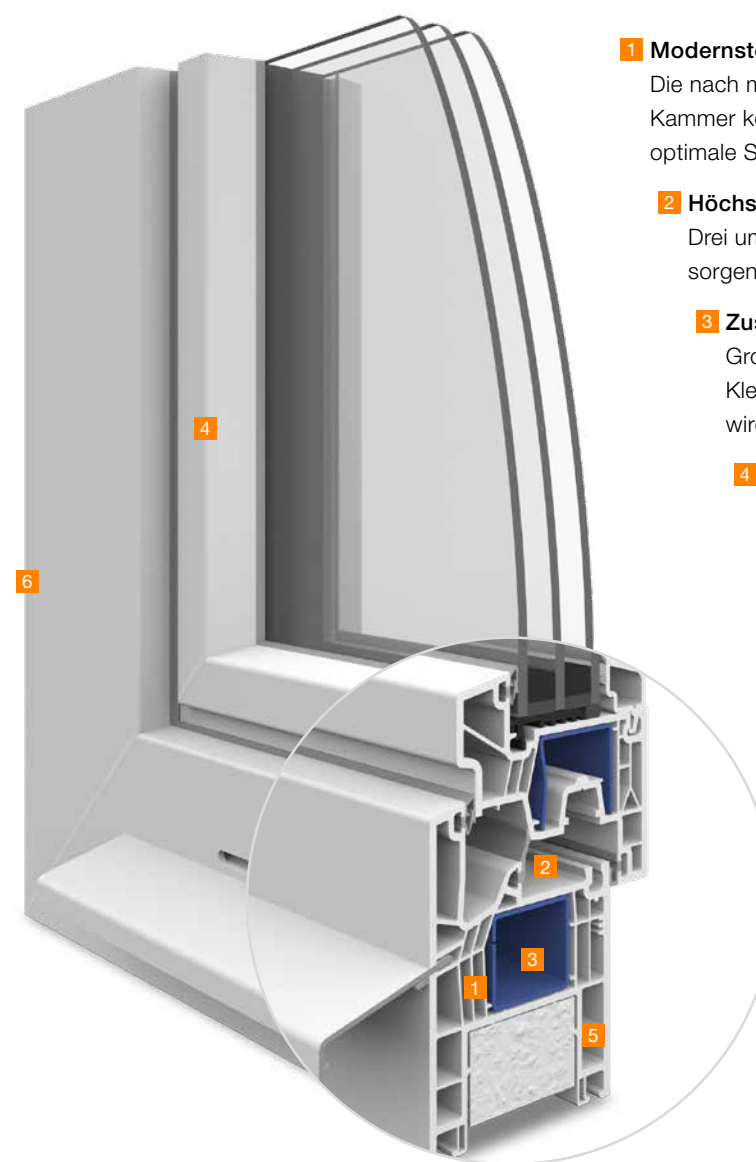

1 Modernste Kammerkonstruktion

Die nach modernsten Berechnungsmethoden mit einer zusätzlichen Kammer konstruierten Hohlprofile sorgen für höchste Wärmedämmung, optimale Stabilität des Profils und hohe Tragkraft bei schweren Gläsern.

2 Höchste Luft- und Schlagregendichtheit

Drei umlaufende Dichtungen, die in den Ecken verschweisst werden, sorgen für höchste Luft- und Schlagregendichtheit.

3 Zusätzliche Steifigkeit und Stabilität

Grossdimensionierte Stahlarmierungen sowie eine spezielle Klebtechnik, bei der das Isolierglas mit dem Flügel verbunden wird, verleihen dem Fenster eine erhöhte Steifigkeit und Stabilität.

4 Mehr Lichtdurchlass

Schlanke Profilansichten garantieren höchsten Lichteinfall und solare Energiegewinne.

5 Hoher Schallschutz

Rahmenbautiefen von 76 mm mit standardmässig integrierter Mitteldichtung garantieren höchste Schalldämmwerte.

6 Umfangreiche Bauanschlussprofile

Spezielle Profile garantieren einen optimalen Anschluss an jede Bauanschluss-Situation – sowohl im Neubau als auch in der Renovierung.

Ego®Allround – Kunststoff-Fenster (Bautiefe: 76 mm)

Innenansicht



Flügel und Rahmen innen flächenversetzt

Ausführungsvarianten (aussen)

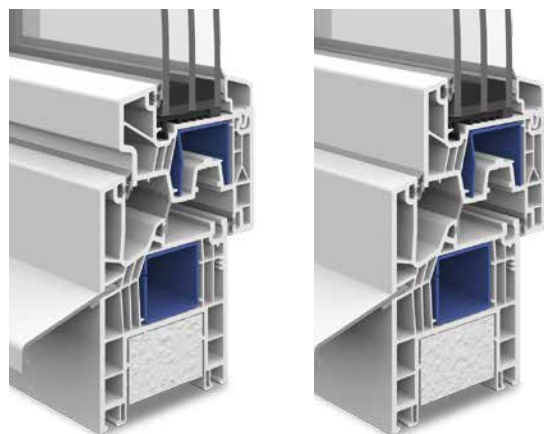

halbflächenversetzt

flächenversetzt

Überzeugende Werte

Wärmeschutz¹⁾	U-Wert Rahmen (U _f) 1.0 W/m ² K ⁴⁾ U-Wert Fenster (U _w) bis maximal 0.78 W/m ² K
Schallschutz²⁾	R _w -Wert Fenster bis maximal 45 dB R _w -Wert Glas bis maximal 51 dB
Widerstandsfähigkeit gegen Windlast³⁾	Klasse B3, nach EN 12210
Schlagregendichtheit³⁾	Klasse 9A, nach EN 12208
Luftdurchlässigkeit	Klasse 4, nach EN 12207
Sicherheit	Basissicherheit, RC 1 N, RC 2 N, RC 2

¹⁾ 2-flügeliges Fenster nach MINERGIE-Reglement (1.75 x 1.30 m)

²⁾ 1-flügeliges Fenster (1.23 x 1.48 m)

³⁾ 2-flügeliges Fenster (2.34 x 2.27 m)

⁴⁾ abhängig von der Rahmen- und Flügelkombination



Für jede Situation. Die Kunststoff/Aluminium-Fenster Ego®Allround

Die witterungsbeständige Aluminiumschale macht die Kunststoff/Aluminium-Fenster Ego®Allround noch langlebiger. Innen überzeugen sie durch pflegeleichten Kunststoff und aussen sind sie aufgrund des beschichteten Aluminiums besonders widerstandsfähig. Für das Ego®Allround-Fenstersystem stehen Ihnen mit verschiedenen Aluminiumschalen-Ausführungen zusätzliche Gestaltungsmöglichkeiten zur Verfügung – ob flächenbündig oder flächenversetzt. Ihren Wünschen sind keine Grenzen gesetzt.

Attraktive Vorteile

- **Angenehmes Wohnklima:** Spezielle Hohlkammern garantieren höchste Wärmedämmwerte und sorgen für ein heimeliges Gefühl.
- **Hohe Langlebigkeit:** Durch witterungsbeständigen Kunststoff und Aluminium – für noch längere Freude an Ihrem Fenster.
- **Mehr Lichteinfall:** Die schmalen Profilansichten sorgen für grösstmöglichen Lichteinfall. Für mehr Licht in Ihren Räumen.
- **Einfach in der Pflege:** Pflegeleicht durch robuste, einbrennlackierte und witterungsfeste Oberflächen.
- **Individuelle Gestaltungsmöglichkeiten:** Machen Sie Ego®Allround zu Ihrem persönlichen Wunschfenster. Mit den Ego®Power Zusatzausstattungen.



Wussten Sie, dass ...

Sie unser Kunststoff/Aluminium-Fenster Ego®Allround auch mit einer flächenbündigen Aluminiumschale erhalten?



Mit besonders schmalen Mittelpartien lassen sich architektonische Highlights setzen.

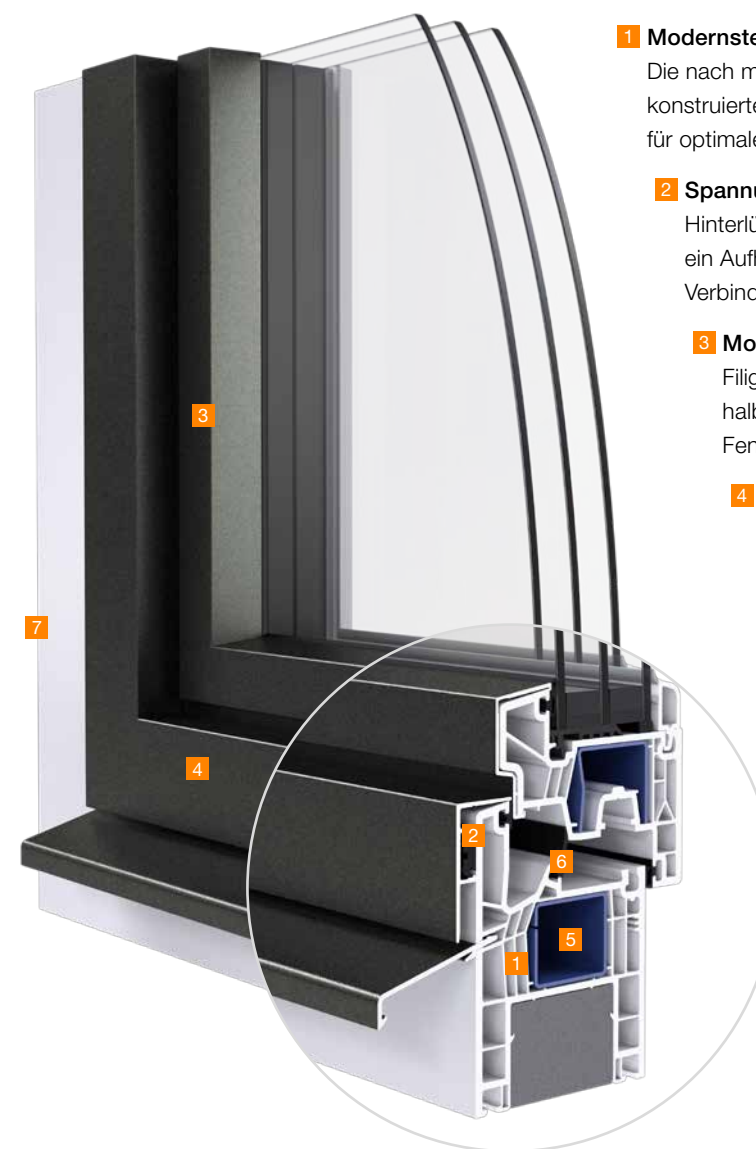

1 Modernste Kammerkonstruktion

Die nach modernsten Berechnungsmethoden mit einer zusätzlichen Kammer konstruierten Hohlprofile sorgen für hohe Wärme- und Schalldämmung sowie für optimale Stabilität des Profils und hohe Tragkraft bei schweren Gläsern.

2 Spannungsfreie Konstruktion

Hinterlüftete und punktförmig anliegende Aluminiumschalen verhindern ein Aufheizen der Kunststoffprofile und garantieren eine spannungsfreie Verbindung von Kunststoff und Aluminium.

3 Modernes Design

Filigrane, geradlinige Aluminiumprofile in flächenversetzter, halbflächenversetzter und flächenbündiger Optik verleihen dem Fenster ein modernes und ästhetisches Erscheinungsbild.

4 Robuste Aluminiumschalen

Pulverbeschichtete Aluminiumoberflächen sorgen für hohe Farb-, Licht- sowie dauerhafte Witterungsbeständigkeit.

5 Zusätzliche Steifigkeit und Stabilität

Grossdimensionierte Stahlarmierungen sowie eine spezielle Klebtechnik, bei der das Isolierglas mit dem Flügel verbunden wird, verleihen dem Fenster eine erhöhte Steifigkeit und Stabilität.

6 Standardmässige Rahmendichtungen

Die standardmässig enthaltene Überschlags- und Rahmendichtung bietet zusätzlichen Schutz vor Lärm und Schlagregen.

7 Umfangreiche Bauanschlussprofile

Sie garantieren einen optimalen Anschluss an jede Bauanschluss-Situation – sowohl im Neubau als auch in der Renovierung.

Ego®Allround – Kunststoff/Aluminium-Fenster (Bautiefe: 84 mm)

Innenansicht



Flügel und Rahmen innen flächenversetzt

Ausführungsvarianten Aluminiumschale (ausser)



halbflächenversetzt

flächenversetzt

flächenbündig

Überzeugende Werte

Wärmeschutz¹⁾	U-Wert Rahmen (U _f) 1.0 W/m ² K ⁴⁾ U-Wert Fenster (U _w) bis maximal 0.78 W/m ² K
Schallschutz²⁾	R _w -Wert Fenster bis maximal 45 dB R _w -Wert Glas bis maximal 51 dB
Widerstandsfähigkeit gegen Windlast³⁾	Klasse B3, nach EN 12210
Schlagregendichtheit³⁾	Klasse 9A, nach EN 12208
Luftdurchlässigkeit	Klasse 4, nach EN 12207
Sicherheit	Basissicherheit, RC 1 N, RC 2 N, RC 2

¹⁾ 2-flügeliges Fenster nach MINERGIE-Reglement (1.75 x 1.30 m)

²⁾ 1-flügeliges Fenster (1.23 x 1.48 m)

³⁾ 2-flügeliges Fenster (2.34 x 2.27 m)

⁴⁾ abhängig von der Rahmen- und Flügelkombination



Komfortabel ins Freie. Die Kunststoff- und Kunststoff/Aluminium Balkon- und Schiebetüren

Der maximale Lichteinfall vermittelt ein neues, einzigartiges Wohn- und Lebensgefühl. Ob grüner Garten oder pulsierende Stadt – dank der grosszügigen Glasflächen holen Sie sich die Aussenwelt in Ihr Lebensumfeld. Die verschiedenen Konstruktionsmöglichkeiten setzen Akzente in der modernen Architektur.

Attraktive Vorteile

- **Form und Funktion:** Lichtdurchflutete Räume und solare Energiegewinne durch sehr schlanke Rahmenbreiten.
- **Komfortable Bedienung:** Kinderleichtes Öffnen und Schliessen durch leichtgängige Beschläge.
- **Eintreten leicht gemacht:** Spezielle Schwel lenlösungen ermöglichen einen barrierefreien Zugang.
- **Gutes Gefühl:** Spezielle Sicherheitsgläser und Sicherheitsbeschläge bis zur Sicherheitsklasse RC 2 schützen Ihr Zuhause besonders effektiv.
- **Individuelle Gestaltungsmöglichkeiten:** Machen Sie Ihre Balkon- bzw. Schiebetür zu Ihrem persönlichen Highlight mit den Ego®Power Zusatzausstattungen.



Wussten Sie, dass ...

die Kunststoff-Hebeschiebetüren auch in XL-Optik erhältlich sind?
Für noch mehr Licht in Ihren Räumen.



Erfüllen Sie sich Ihren Traum von hellen und lichtdurchfluteten Wohnräumen – mit den innovativen EgoKiefer Schiebetüren aus Kunststoff und Kunststoff/Aluminium. Die modernen, barrierefreien Systeme überzeugen zudem durch maximalen Bedienkomfort und hohe Wärmedämmung.

Parallelschiebetüren in Kunststoff und Kunststoff/Aluminium

Die ideale Lösung für alle Situationen, in denen Platz nur beschränkt vorhanden ist. Parallelschiebetüren haben keine Fensterflügel, die nach dem Öffnen in den Raum stehen. Durch sehr schmale Einbautiefen ermöglichen sie eine optimale Raumnutzung und sind sowohl im Neubau als auch in der Renovierung problemlos einsetzbar.

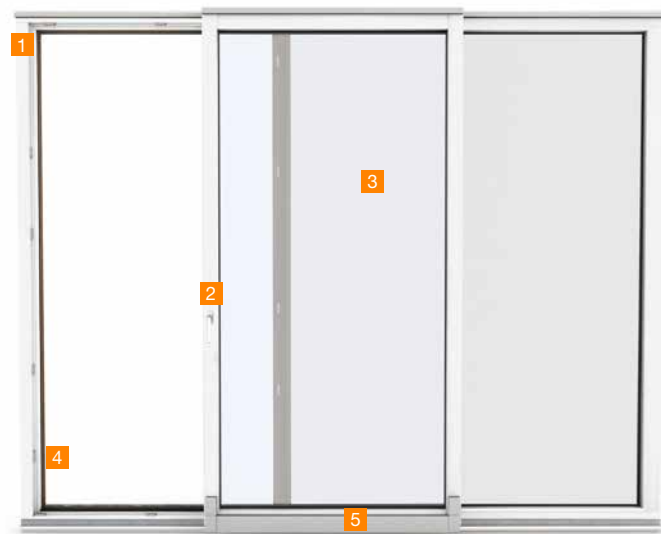

Technische Vorteile

- 1 Schmale Einbautiefe**
Wenig Platzbedarf dank Einbau auf einer Ebene.
- 2 Lüftung – Parallelschiebetür**
Spaltlüftung für eine sichere und effiziente Lüftung.
- 3 Grössen**
Flügelbreiten bis 1900 mm und 200 kg
Flügelgewicht möglich.
- 4 Sicherheit**
Einbruchhemmung bis zu Sicherheitsklasse RC 2,
gemäss EN 1627-1630.
- 5 Parallelabstand – Parallelschiebetür**
Komfortable Bedienung dank parallelem Abstellen
des Flügels anstelle von Kippfunktion.

Öffnungsarten

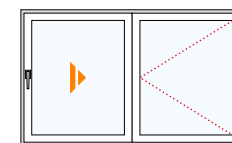

Schema A

- 1 Schiebeflügel (L oder R)
- 1 Festverglasung oder Drehflügel

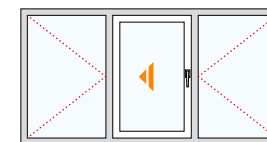

Schema G

- 1 Schiebeflügel (L oder R)
- 2 Festverglasungen oder Drehflügel



Schema K

- 2 Flügel
- 1 Festverglasung

Überzeugende Werte

Wärmeschutz¹⁾	U-Wert Rahmen (U _f) 1.0 W/m ² K bis maximal 0.73 W/m ² K
Schallschutz¹⁾	R _w -Wert Parallelschiebetüren bis maximal 41 dB R _w -Wert Glas bis maximal 45 dB
Widerstandsfähigkeit gegen Windlast²⁾	Klasse B3 nach EN 12210
Schlagregendichtheit²⁾	Klasse 9A, nach EN 12208
Luftdurchlässigkeit²⁾	Klasse 4, nach EN 12207
Sicherheit	Basissicherheit, RC 1 N, RC 2 N, RC 2

Hinweis: Passen Sie Ihre Balkon- und Schiebetüren an Ihre individuellen Bedürfnisse an. EgoKiefer bietet Ihnen dazu zahlreiche Möglichkeiten. Details ab S. 44.

¹⁾ Technische Werte dito Fenster
²⁾ Schema A (2.37 x 2.37 m)

Hebeschiebetüren in Kunststoff und Kunststoff/Aluminium

Ein neues Raumgefühl und interessante planerische Perspektiven: Das schaffen EgoKiefer Hebeschiebetüren. Optional sorgt ein schwellenloser Bodenanschluss für zusätzlichen Komfort.

Standard

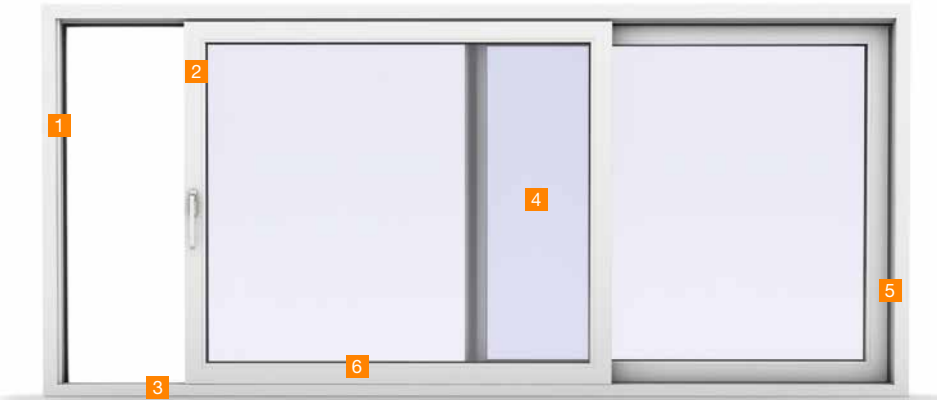

Hebeschiebetüren 76 und 88 Standard in Kunststoff und Kunststoff/Aluminium ermöglichen grosse Glasflächen und komfortable Bedienung. Dank ihrer geringen Zargentiefe auch für Renovierungen geeignet.

XL-Optik



Hebeschiebetüren 76 und 88 XL-Optik in Kunststoff und Kunststoff/Aluminium garantieren maximalen Lichteinfall dank sehr schmaler Profile und rahmenverglastem Festteil. Die schlichte Ästhetik fügt sich hervorragend in die moderne Architektur ein.

Öffnungsarten

Standard

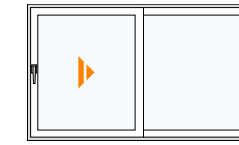

- Schema A**
- 1 Schiebeflügel (L oder R)
 - 1 Festverglasung

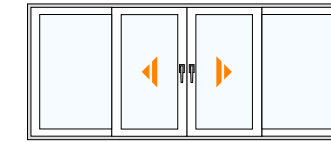

- Schema C**
- 2 Schiebeflügel (L oder R) ohne Setzpfosten
 - 2 Festverglasungen

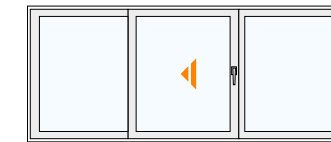

- Schema G-A**
- 1 Schiebeflügel (L oder R)
 - 1 Festverglasung
 - nur in 76 mm erhältlich.



- Schema H**
- 1 Festverglasung

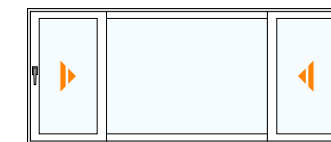

- Schema K**
- 2 Flügel
 - 1 Festverglasung

XL-Optik

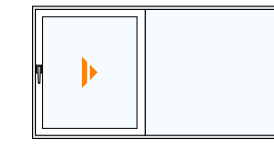

- Schema A**
- 1 Schiebeflügel (L oder R)
 - 1 Festverglasung

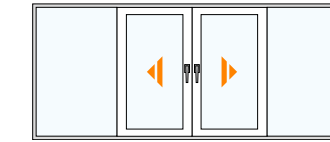

- Schema C**
- 2 Schiebeflügel (L oder R) ohne Setzpfosten
 - 2 Festverglasungen



- Schema H**
- 1 Festverglasung

Technische Vorteile

- 1 Modernes Design**
Innovative Hebeschiebetür mit schlanken Profilansichten.
- 2 Ausgezeichnete Wärmedämmung**
Hochdämmende 5-Kammer-Profile mit $U_f =$ bis $1.3 \text{ W/m}^2\text{K}$ 3-fach Wärmeschutzgläser.
- 3 Barrierefrei**
Standardmässig hindernisfreie und hochdämmende Schwelle mit optimalen Dichtheitswerten.
- 4 Multifunktionsgläser**
Hoher Wärmeschutz in Kombination mit Schallschutz und Sicherheit.
- 5 Zuverlässige Steifigkeit und Stabilität**
Grossdimensionierte Stahlarmierungen sorgen für hohe Steifigkeit und eine dauerhafte Funktionalität.
- 6 Optimale Dichtheit**
Umlaufende Dichtungen und hochwertige Dichtteile garantieren eine hohe Luft-, Wind- und Schlagregendichtheit.
- 7 XL-Optik**
Sehr schmale Profile und rahmenverglaste Festteile sorgen für zusätzlichen Lichteinfall.

Überzeugende Werte

Wärmeschutz¹⁾	U-Wert Rahmen (U_f) bis $1.3 \text{ W/m}^2\text{K}$ U-Wert Hebeschiebetür (U_w) bis maximal $0.8 \text{ W/m}^2\text{K}$
Schallschutz¹⁾	R_w -Wert Hebeschiebetür bis maximal 41 dB R_w -Wert Glas bis maximal 45 dB
Widerstandsfähigkeit gegen Windlast²⁾	Klasse C1/B2, nach EN 12210
Schlagregendichtheit²⁾	Klasse 9A, nach EN 12208
Luftdurchlässigkeit	Klasse 4, nach EN 12207
Sicherheit	Basissicherheit, RC 1 N, RC 2 N, RC 2
MINERGIE-Zertifikat	MINERGIE

¹⁾ Schema A nach MINERGIE-Reglement in Kunststoff (4.50 x 2.30 m)
²⁾ Schema A nach MINERGIE-Reglement in Kunststoff (5.06 x 2.63 m)



Natürlich stilvoll und elegant.

Holz- und Holz/Aluminium-Fenster

Der Werkstoff Holz bringt die Schönheit der Natur in Ihr Zuhause und schafft eine behagliche Atmosphäre. Zusätzlich bietet der natürliche Rohstoff Holz hervorragende technische Werte für ein optimales Raumklima. Mit einer Aluminiumschale versehen, erhalten Sie das Beste aus Natur und Funktionalität – für noch mehr Witterungsbeständigkeit.

Unser umfangreiches Holz- und Holz/Aluminium-Fenstersortiment

- **Ego®Allstar:** Das EgoKiefer Holz/Aluminium-Fenster für jede Bausituation.
- **Ego®Selection:** Das EgoKiefer Holz/Aluminium-Fenster für ästhetische Highlights durch Flächenbündigkeit innen und aussen.
- **Ego®SelectionPlus:** Das EgoKiefer Holz/Aluminium-Fenster für höchste Eleganz. Ego®SelectionPlus überzeugt mit seiner eleganten Formsprache dank verdeckten Beschlägen, standardmässig flächenbündiger Ausführung innen und Ganzglas-Optik aussen.
- **Ego®Woodstar:** Das EgoKiefer Holz-Fenster für natürliche Behaglichkeit und Heimatschutz.



Perfekt in jeder Hinsicht.

Die Holz/Aluminium-Fenster Ego®Allstar, Ego®Selection und Ego®SelectionPlus

Für Behaglichkeit in Ihren Räumen: die Holz/Aluminium-Fenster Ego®Allstar und Ego®Selection. Die harmonische Verbindung von Holz und Aluminium macht das Fenster besonders langlebig. Dank ausgeklügelter technischer Details sind sie jeder Anforderung gewachsen und überzeugen dabei auch optisch. Die Fenstersysteme Ego®Selection und Ego®SelectionPlus bestechen zusätzlich durch ihre elegante Formsprache mit standardmässig flächenbündiger Ausführung und verdeckten Beschlägen – im Falle von Ego®SelectionPlus sogar mit Stufenglas für eine umwerfende Ganzglas-Optik.

Attraktive Vorteile

- **Angenehmer Wohnkomfort:** Höchste Dichtigkeit schützt optimal vor Wind, Wasser und Schall.
- **Kompromisslose Optik:** Dank verdeckter Entwässerung der Aluminiumschalen und unsichtbar verschraubten Festverglasungen.
- **Doppelt gutes Gefühl:** Der hohe Wärmeschutz lässt die Kälte draussen und schont Ihr Portemonnaie.
- **Sicher gegen Feuer und Flamme:** Die innovativen Holz/Aluminium-Brandschutzfenster in Fichte sind nach EI30 geprüft und erfüllen die normativen Brandschutzanforderungen für mindestens 30 Minuten.
- **Elegante Formsprache:** Die standardmässig flächenbündige Innenansicht von Ego®Selection und Ego®SelectionPlus, kombiniert mit den verdeckt liegenden Beschlägen, macht Ihren Wohnraum zu einem optischen Highlight.
- **Individuelle Gestaltungsmöglichkeiten:** Machen Sie Ego®Allstar, Ego®Selection bzw. Ego®SelectionPlus zu Ihrem persönlichen Wunschfenster. Mit den Ego®Power Zusatzausstattungen.

Wussten Sie, dass ...

Ego®SelectionPlus mit elegantem Stufenglas und flächenbündiger Ansicht für ein besonderes Design-Highlight sorgt?





Ego®Allstar vereint die natürliche Behaglichkeit von Holz, langlebiges Aluminium und überzeugende technische Details.



1 Hohe Dichtheit

Zwei umlaufende Dichtungen aus dem hochwertigen, dauerhaft elastischen Werkstoff EPDM garantieren, dass Ihre Fenster auch nach vielen Jahren eine gleichbleibende Qualität aufweisen.

2 Konstruktiver Holzschutz

Ein zusätzliches Dichtteil am unteren Teil des Rahmens schützt das Holz vor Feuchtigkeit und stellt sicher, dass Wasser funktionssicher nach aussen abgeführt wird.

3 Verdeckte Entwässerung und Verschraubung

Das Wasser wird auf der Aussenseite ohne sichtbare Entwässerungsschlitze verdeckt abgeführt. Zudem sind bei der Festverglasung keine Schrauben sichtbar. Für ein überzeugendes Erscheinungsbild.

4 Flexible Verbindungen

Speziell entwickelte Clips nehmen temperaturbedingte Längenveränderungen zwischen Aluminiumschale und dem Holzrahmen auf. Für langanhaltende Funktionalität Ihrer Fenster.

5 Zusätzliche Steifigkeit und Stabilität

3-fach verleimte Rahmenhölzer kombiniert mit doppelt verklebten Scheiben garantieren eine erhöhte Steifigkeit und verhindern ein Verziehen des Fensters.

6 Ausgezeichnete Wärmedämmwerte

Die Kombination aus hoher Rahmenstärke und hochwertigen Wärmeschutzgläsern mit U_g -Werten bis zu $0.5 \text{ W/m}^2\text{K}$ sorgt für einen ausgezeichneten Wärmeschutz.

Ego®Allstar – Holz/Aluminium-Fenster (Bautiefe: 87 mm)

Innenansicht



Flügel und Rahmen innen flächenversetzt

Ausführungsvarianten Aluminiumschale (ausssen)



flächenversetzt



flächenbündig



XL-Optik
(maximaler Lichteinfall)

Überzeugende Werte

Wärmeschutz¹⁾	U-Wert Rahmen (U_f) $1.2 \text{ W/m}^2\text{K}$ U-Wert Fenster (U_w) bis maximal $0.77 \text{ W/m}^2\text{K}$
Schallschutz²⁾	R_w -Wert Fenster bis maximal 42 dB R_w -Wert Glas bis maximal 51 dB
Widerstandsfähigkeit gegen Windlast³⁾	Klasse B3-B4 ⁴⁾ , nach EN 12210
Schlagregendichtheit³⁾	Klasse 9A, nach EN 12208
Luftdurchlässigkeit	Klasse 4, nach EN 12207
Sicherheit	Basissicherheit, RC 1 N, RC 2 N, RC 2, Brandschutz EI30

¹⁾ 2-flügeliges Fenster nach MINERGIE-Reglement in Fichte (1.75 x 1.30 m)

²⁾ 1-flügeliges Fenster in Fichte (1.23 x 1.48 m)

³⁾ 2-flügeliges Fenster in Fichte (2.25 x 2.50 m)

⁴⁾ Fenster mit RC 1 Sicherheitsausführung

Hinweis: Passen Sie Ihr Ego®Allstar Fenster an Ihre individuellen Bedürfnisse an. EgoKiefer bietet Ihnen dazu zahlreiche Möglichkeiten. Details ab S. 44.



Ego®Selection – das Holz/Aluminium-Fenster für besondere architektonische Ansprüche, dank klarer Linienführung, verdeckt-liegender Beschläge und Flächenbündigkeit.

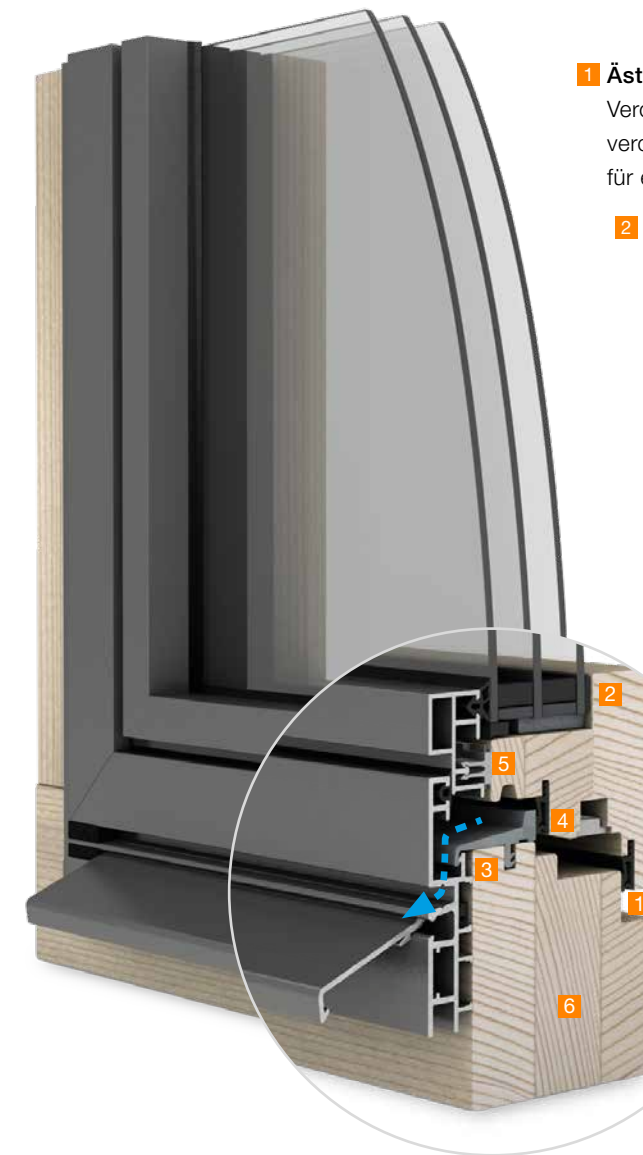

1 Ästhetisch

Verdeckt liegende Beschläge, innen flächenbündige Rahmen und Flügel, verdeckte Entwässerung und unsichtbar verschraubte Festverglasungen – für ein besonders ästhetisches Erscheinungsbild.

2 Ausgezeichnete Wärmedämmwerte

Grosse Rahmenbautiefen und hochwertige Wärmeschutzgläser mit U_g -Werten bis zu $0.5 \text{ W/m}^2\text{K}$ sorgen für einen ausgezeichneten Wärmeschutz.

3 Konstruktiver Holzschutz

Ein zusätzliches Dichtteil am unteren Teil des Rahmens schützt das Holz vor Feuchtigkeit und stellt sicher, dass Wasser funktionssicher nach aussen abgeführt wird.

4 Hohe Dichtigkeit

Zwei umlaufende Dichtungen aus dem hochwertigen, dauerhaft elastischen Werkstoff EPDM garantieren, dass Ihre Fenster auch nach vielen Jahren eine gleichbleibende Qualität aufweisen.

5 Flexible Verbindungen

Speziell entwickelte Clips nehmen temperaturbedingte Längenveränderungen zwischen Aluminiumschale und dem Holzrahmen auf. Für langanhaltende Funktionalität Ihrer Fenster.

6 Zusätzliche Steifigkeit und Stabilität

Mehrfach verleimte Holzprofile kombiniert mit doppelt verklebten Scheiben garantieren höchste Steifigkeit und verhindern ein Verziehen des Fensters.

Ego®Selection – Holz/Aluminium-Fenster (Bautiefe: 105 mm)

Innenansicht



Rahmen und Flügel flächenbündig

Ausführungsvarianten Aluminiumschale (aussen)



flächenversetzt



flächenbündig



XL-Optik
(maximaler Lichteinfall)

Überzeugende Werte

Wärmeschutz¹⁾	U-Wert Rahmen (U_f) $1.1 \text{ W/m}^2\text{K}$ U-Wert Fenster (U_w) bis maximal $0.75 \text{ W/m}^2\text{K}$
Schallschutz²⁾	R_w -Wert Fenster bis maximal 43 dB R_w -Wert Glas bis maximal 51 dB
Widerstandsfähigkeit gegen Windlast³⁾	Klasse B3-B4 ⁴⁾ , nach EN 12210
Schlagregendichtheit³⁾	Klasse 9A, nach EN 12208
Luftdurchlässigkeit	Klasse 4, nach EN 12207
Sicherheit	Basissicherheit, RC 1 N, RC 2 N, RC 2, Brandschutz EI30

¹⁾ 2-flügeliges Fenster nach MINERGIE-Reglement in Fichte (1.75 x 1.30 m)

²⁾ 1-flügeliges Fenster in Fichte (1.23 x 1.48 m)

³⁾ 2-flügeliges Fenster in Fichte (2.25 x 2.50 m)

⁴⁾ Fenster mit RC 1 Sicherheitsausführung

Hinweis: Passen Sie Ihr Ego®Selection Fenster an Ihre individuellen Bedürfnisse an. EgoKiefer bietet Ihnen dazu zahlreiche Möglichkeiten. Details ab S. 44.



Das ästhetische Highlight bildet das Stufenglas, es sorgt gerade bei zweiflügligen Fenstern für eine filigrane Ansicht von aussen und setzt moderne Akzente in der Architektur.

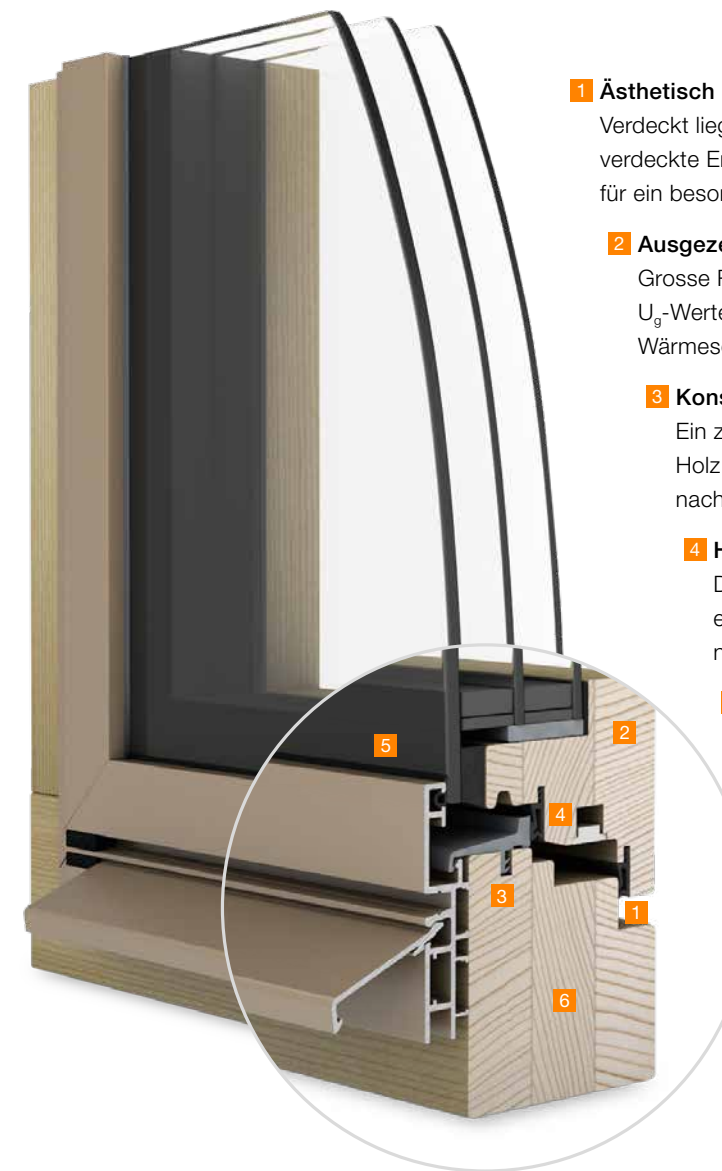

1 Ästhetisch

Verdeckt liegende Beschläge, innen flächenbündige Rahmen und Flügel, verdeckte Entwässerung und unsichtbar verschraubte Festverglasungen – für ein besonders ästhetisches Erscheinungsbild.

2 Ausgezeichnete Wärmedämmwerte

Grosse Rahmenbautiefen und hochwertige Wärmeschutzgläser mit U_g -Werten bis zu $0.5 \text{ W/m}^2\text{K}$ sorgen für einen ausgezeichneten Wärmeschutz.

3 Konstruktiver Holzschutz

Ein zusätzliches Dichtteil am unteren Teil des Rahmens schützt das Holz vor Feuchtigkeit und stellt sicher, dass Wasser funktionssicher nach aussen abgeführt wird.

4 Hohe Dichtigkeit

Drei umlaufende Dichtungen aus dem hochwertigen, dauerhaft elastischen Werkstoff EPDM garantieren, dass Ihre Fenster auch nach vielen Jahren eine gleichbleibende Qualität aufweisen.

5 Stufenglas

Das Highlight der Ästhetik bildet das Stufenglas – von aussen sind keine Aluminiumprofile sichtbar, was besonders bei 2-flügligen Fenstern optisch sehr schön ist.

6 Zusätzliche Steifigkeit und Stabilität

Mehrfach verleimte Holzprofile kombiniert mit doppelt verklebten Scheiben garantieren höchste Steifigkeit und verhindern ein Verziehen des Fensters.

Ego®SelectionPlus – Holz/Aluminium-Fenster (Bautiefe: 105 mm)

Innenansicht



Rahmen und Flügel flächenbündig

Ausführungsvarianten Aluminiumschale (ausssen)



Ego®SelectionPlus (Stufenglas)

Überzeugende Werte

Wärmeschutz¹⁾	U-Wert Rahmen (U_f) $1.1 \text{ W/m}^2\text{K}$ U-Wert Fenster (U_w) bis maximal $0.75 \text{ W/m}^2\text{K}$
Schallschutz²⁾	R_w -Wert Fenster bis maximal 40 dB R_w -Wert Glas bis maximal 42 dB
Widerstandsfähigkeit gegen Windlast³⁾	Klasse B3-B4 ⁴⁾ , nach EN 12210
Schlagregendichtheit³⁾	Klasse 9A, nach EN 12208
Luftdurchlässigkeit	Klasse 4, nach EN 12207
Sicherheit	Basissicherheit, RC 1 N, RC 2 N, RC 2

¹⁾ 2-flügliges Fenster nach MINERGIE-Reglement in Fichte (1.75 x 1.30 m)

²⁾ 1-flügliges Fenster in Fichte (1.23 x 1.48 m)

³⁾ 2-flügliges Fenster in Fichte (2.25 x 2.50 m)

⁴⁾ Fenster mit RC 1 Sicherheitsausführung

Hinweis: Passen Sie Ihr Ego®Selection Fenster an Ihre individuellen Bedürfnisse an. EgoKiefer bietet Ihnen dazu zahlreiche Möglichkeiten. Details ab S. 44.



Natürlich stilvoll.

Das Holz-Fenster Ego®Woodstar

Es bringt die Schönheit der Natur in Ihr Zuhause: Ego®Woodstar. So natürlich sein Erscheinungsbild, so vielfältig sind seine Einsatzmöglichkeiten. Robust und intelligent konstruiert sorgt Ego®Woodstar für jahrelange Freude.

Attraktive Vorteile

- **Natur und Technik:** Die optimale Kombination aus dem natürlichen Werkstoff Holz und intelligenter Konstruktion.
- **Schutz vor Witterungseinflüssen:** Höchste Dichtheit lässt Wind, Wasser und Schall draussen. Die spezielle Regenschiene beugt Beschädigungen sowie Durchfeuchtung vor.
- **Ein gutes Gefühl:** Erhöhter Einbruchschutz bereits ab der Basisausstattung. Zusätzliche Sicherheitsoptionen bis RC 2.
- **Denkmalschutz:** Dank diverser Zusatzausstattungen können viele Anforderungen an den Denkmal- und Heimatschutz erfüllt werden.
- **Individuelle Gestaltungsmöglichkeiten:** Machen Sie Ego®Woodstar zu Ihrem persönlichen Wunschfenster. Mit den Ego®Power Zusatzausstattungen.



Wussten Sie, dass ...

der traditionelle Werkstoff Holz zeitlose Schönheit mit guter Wärmedämmung verbindet?



Ego®Woodstar: überall wo Natur, Behaglichkeit und Heimatschutz gross geschrieben werden.



1 Geschützte Oberflächen

Hochwertige Lasuren mit speziellen Pigmenten schützen die Holzoberfläche vor UV-Strahlung sowie starkem Niederschlag und beugen damit Beschädigungen vor.

2 Funktionssichere Wasserabführung

Die Regenschiene schützt den unteren Rahmen vor Beschädigung und verhindert die Durchfeuchtung des Holzes durch eine funktionssichere Wasserabführung.

3 Hohe Dichtigkeit

Zwei umlaufende Dichtungen aus dem hochwertigen, dauerhaft elastischen Werkstoff EPDM garantieren, dass Ihre Fenster auch nach vielen Jahren eine gleichbleibende Qualität aufweisen.

4 Nassversiegelung

Innen und aussen garantiert die Nassversiegelung eine optimale Abdichtung.

5 Zusätzliche Steifigkeit und Stabilität

Mehrfach verleimte Rahmenhölzer sorgen für eine erhöhte Steifigkeit und verhindern ein Verziehen des Fensters.

6 Ausgezeichnete Wärmedämmwerte

Die Kombination aus hohen Holzprofilen und hochwertigen Wärmeschutzgläsern mit U_g -Werten bis zu $0.5 \text{ W/m}^2\text{K}$ sorgt für einen ausgezeichneten Wärmeschutz.

Ego®Woodstar – Holz-Fenster (Bautiefe: 68 mm)

Innenansicht



Flügel und Rahmen flächenversetzt

Aussenansicht



halbflächenversetzt

Überzeugende Werte

Wärmeschutz¹⁾	U-Wert Rahmen (U_f) $1.2 \text{ W/m}^2\text{K}$ U-Wert Fenster (U_w) bis maximal $0.81 \text{ W/m}^2\text{K}$
Schallschutz²⁾	R_w -Wert Fenster bis maximal 41 dB R_w -Wert Glas bis maximal 45 dB
Widerstandsfähigkeit gegen Windlast³⁾	Klasse B4, nach EN 12210
Schlagregendichtheit³⁾	Klasse 9A, nach EN 12208
Luftdurchlässigkeit	Klasse 4, nach EN 12207
Sicherheit	Basissicherheit, RC 1 N, RC 2 N, RC 2, Brandschutz EI30

¹⁾ 2-flügeliges Fenster nach MINERGIE-Reglement in Fichte (1.75 x 1.30 m)

²⁾ 1-flügeliges Fenster in Fichte (1.23 x 1.48 m)

³⁾ 2-flügeliges Fenster in Fichte (2.23 x 2.20 m)

Hinweis: Passen Sie Ihr Ego®Woodstar Fenster an Ihre individuellen Bedürfnisse an. EgoKiefer bietet Ihnen dazu zahlreiche Möglichkeiten. Details ab S. 44.



Lichtdurchflutet mit Weitblick. Die Holz- und Holz/Aluminium Balkon- und Schiebetüren

Der natürliche Werkstoff Holz und der maximale Lichteinfall vermitteln eine neue, einzigartige Wohn- und Lebensqualität. Ob grüner Waldrand, blauer See oder urbaner Lifestyle - dank der grossen Glasflächen und komfortablen, barrierefreien Schwellen verschmelzen Aussenwelt und Innenräume. Die verschiedenen Konstruktionsmöglichkeiten setzen architektonische Akzente und erfüllen Ihre individuellen Wünsche.

Attraktive Vorteile

- **Form und Funktion:** Lichtdurchflutete Räume und solare Energiegewinnung durch sehr schlanke Rahmenbreiten.
- **Komfortable Bedienung:** Kinderleichtes Öffnen und Schliessen durch leichtgängige Beschläge.
- **Eintreten leicht gemacht:** Spezielle Schwellenlösungen ermöglichen einen barrierefreien Zugang.
- **Gutes Gefühl:** Spezielle Sicherheitsgläser und Sicherheitsbeschläge bis zur Sicherheitsklasse RC 2 schützen Ihr Zuhause besonders effektiv.
- **Individuelle Gestaltungsmöglichkeiten:** Machen Sie Ihre Balkon- bzw. Schiebetür zu Ihrem persönlichen Highlight mit den Ego®Power Zusatzausstattungen.



Wussten Sie, dass ...

unsere Parallelschiebetüren als preisattraktive Alternative erhältlich sind?



Dank grossflächiger Fensterelemente verschmelzen Innen- und Aussenraum. Neben mehr Licht bekommen Sie das Gefühl von Weite in Ihren vier Wänden.

Parallelschiebetüren in Holz* und Holz/Aluminium

Die ideale Lösung für alle Situationen, in denen Platz nur beschränkt vorhanden ist. Parallelschiebetüren haben keine Fensterflügel, die nach dem Öffnen in den Raum stehen. Durch sehr schmale Einbautiefen ermöglichen sie eine optimale Raumnutzung und sind sowohl im Neubau als auch in der Renovierung gut einsetzbar.



Technische Vorteile

- 1 Schmale Einbautiefe**
Wenig Platzbedarf dank Einbau auf einer Ebene.
- 2 Lüftung**
Spaltlüftung für eine sichere und effiziente Lüftung.
- 3 Grössen**
Flügelbreiten bis 1900 mm und 160/200 kg Flügelgewicht möglich.
- 4 Sicherheit**
Einbruchhemmung bis zu Sicherheitsklasse RC 2, gemäss EN 1627-1630, sogar in Lüftungsstellung.
- 5 Parallelabstand (bei Holz/Aluminium)**
Komfortable Bedienung dank parallelem Abstellen des Flügels anstelle von Kippfunktion.

Öffnungsarten

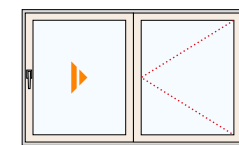

- Schema A**
- 1 Schiebeflügel (L oder R)
 - 1 Festverglasung oder Drehflügel

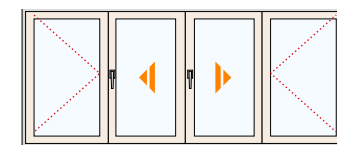

- Schema C**
- nur für Parallelschiebekipptüren in Holz möglich
 - 2 Schiebeflügel (L oder R) ohne Setzpfosten
 - 2 Festverglasungen oder Drehflügel
 - 2-öffnende Flügel mit Stulpverschluss

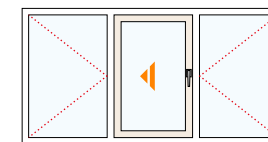

- Schema G**
- 1 Schiebeflügel (L oder R)
 - 2 Festverglasungen oder Drehflügel



- Schema K**
- 2 Schiebeflügel
 - 1 Festverglasung

Überzeugende Werte

Wärmeschutz¹⁾	U-Wert Rahmen (U _r) 1.2 W/m ² K U-Wert Parallelschiebetür (U _w) bis maximal 0.77 W/m ² K
Schallschutz¹⁾	R _w -Wert Parallelschiebetür bis maximal 41 dB R _w -Wert Glas bis maximal 45 dB
Widerstandsfähigkeit gegen Windlast	Klasse B3, nach EN 12210
Schlagregendichtheit	Klasse 9A, nach EN 12208
Luftdurchlässigkeit	Klasse 4, nach EN 12207
Sicherheit	Basissicherheit, RC 1 N, RC 2 N, RC 2

*Die Ausführung in Holz ist nur als PSK (Parallelschiebekipp) möglich.
**Griffsitz bei Holz/Aluminium ist immer mittig.

Hinweis: Passen Sie Ihre Balkon- und Schiebetüren an Ihre individuellen Bedürfnisse an. EgoKiefer bietet Ihnen dazu zahlreiche Möglichkeiten. Details ab S. 44.

¹⁾ Technische Werte dito Fenster

Hebeschiebetüren in Holz und Holz/Aluminium

Ein neues Raumgefühl und interessante planerische Perspektiven: Das schaffen EgoKiefer Hebeschiebetüren. Optional sorgt ein schwellenloser Bodenanschluss für zusätzlichen Komfort.

Hebeschiebetüren WS1® in Holz und Holz/Aluminium

ermöglichen grosse Glasflächen und komfortable Bedienung.



Technische Vorteile Hebeschiebetüren WS1® und XL®2020

- 1 Grosse Glasflächen**
Die Konstruktion ermöglicht problemlos grosse Flügelbreiten und -gewichte.
- 2 Schwelle**
Auch in barrierefreier Ausführung realisierbar.
- 3 Leichtgängig**
Komfortable Bedienung auch bei schweren Flügeln.
- 4 Lüften**
Spaltlüftung für sichere und effiziente Lüftung bei allen Konstruktionen möglich.
- 5 Automatisierbar**
Die Hebeschiebetür kann mit einem Motor ausgestattet werden. So ist auch der schwerste Flügel kinderleicht zu bedienen.

Hebeschiebetüren XL®2020 in Holz/Aluminium

garantieren maximalen Lichteinfall dank sehr schmaler Profile und rahmenverglastem Festteil.

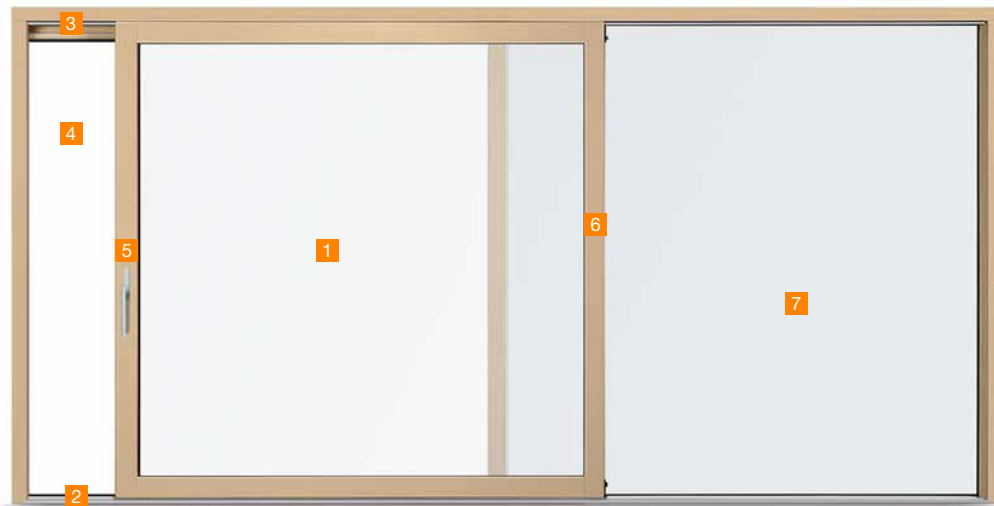

Zusätzliche Besonderheiten Hebeschiebetür XL®2020

- 6 Design**
Maximaler Lichteinfall dank äusserst schmaler Ansichten und rahmenverglastem Festteil.
- 7 Glasklare Vorteile**
Glaseinsatz bis 56 mm für mehr Schall- und Einbruchschutz sowie erhöhte Energieanforderungen.

Öffnungsarten

Holz- und Holz/Aluminium WS1®

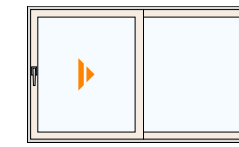

- Schema A**
- 1 Schiebeflügel (L oder R)
 - 1 Festverglasung

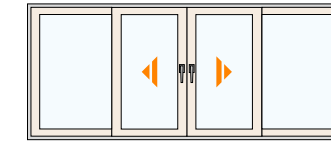

- Schema C**
- 2 Schiebeflügel (L oder R) ohne Setzpfosten
 - 2 Festverglasungen

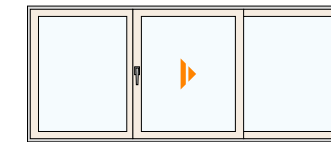

- Schema G2**
- 1 Schiebeflügel (L oder R)
 - 2 Festverglasungen

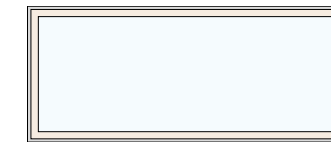

- Schema H**
- Festverglasung

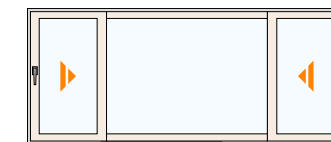

- Schema K**
- 2 Schiebeflügel
 - 1 Festverglasung

XL®2020

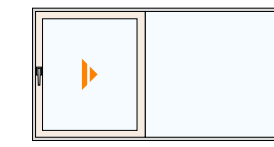

- Schema A**
- 1 Schiebeflügel (L oder R)
 - 1 Festverglasung

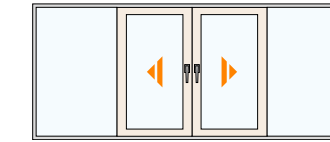

- Schema C**
- 2 Schiebeflügel (L oder R) ohne Setzpfosten
 - 2 Festverglasungen

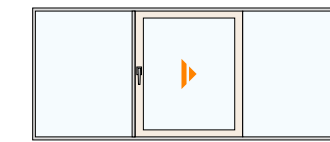

- Schema G2**
- 1 Schiebeflügel (L oder R)
 - 2 Festverglasungen



- Schema H**
- Festverglasung



- Schema K**
- 2 Schiebeflügel
 - 1 Festverglasung

Überzeugende Werte

	Hebeschiebetür WS1®	Hebeschiebetür XL®2020
Wärmeschutz	U-Wert Rahmen (U _f) 1.5 W/m²K U-Wert (U _w) bis maximal 0.74 W/m²K	U-Wert Rahmen (U _f) 1.6 W/m²K U-Wert (U _w) bis maximal 0.70 W/m²K
Schallschutz	R _w -Wert bis maximal 39 dB R _w -Wert Glas bis maximal 46 dB	R _w -Wert bis maximal 39 dB R _w -Wert Glas bis maximal 46 dB
Widerstandsfähigkeit gegen Windlast	Klasse B4, nach EN 12210	Klasse B4, nach EN 12210
Schlagregendichtheit	Klasse 9A, nach EN 12208	Klasse 9A, nach EN 12208
Luftdurchlässigkeit	Klasse 4, nach EN 12207	Klasse 4, nach EN 12207
Sicherheit	Basissicherheit, erhöhte Sicherheit	Basissicherheit, erhöhte Sicherheit



Für mehr Lebensqualität.

Ego®Power – Zusatzausstattungen

EgoKiefer hat ein umfassendes System von Optionen entwickelt, welche speziell auf Ihre Bedürfnisse ausgerichtet sind. Damit Sie die Fenster zu Ihren ganz persönlichen Wunschfenstern machen können. Dank den vielfältigen Zusatzausstattungen meistert EgoKiefer seit über 90 Jahren auch herausfordernde Projekte. Vom Ufer des Lago Maggiore bis nach Basel und vom Säntis bis zum Gornergrat auf 3135 m.ü.M.

Genauso individuell wie Sie.

Ego®Power – Zusatzausstattungen

Sie wünschen ein Fenster, das mehr kann? Das genau Ihre Anforderungen erfüllt? EgoKiefer hat für Sie zahlreiche Ausstattungsoptionen im Angebot, mit denen Sie Ihre Wunschfenster individuell konfigurieren können.

Ego®Power

Die EgoKiefer Zusatzausstattungen
für Ihr individuelles Wunschfenster.

Ego®Design

Ganz schön vielfältig: die optischen und funktionalen Ausstattungsmöglichkeiten.

- Holz-Lasuren
- Farb- und Dekorfolien
- Design-Gehung (Ego®Perfect)
- Aluminium-Farben
- Griffe
- Sprossen
- Verdeckte Beschläge
- Ornamentgläser



Ego®Security

Damit Sie ruhig schlafen können: die Sicherheitsoptionen.

- Hohe Basissicherheit
- Zusatzsicherheit bis RC 2
- Sicherheitsglas (VSG, ESG, Absturzsicherheit)
- Brandschutz EI30



Ego®Comfort

Für mehr Lebensqualität: intelligente Lösungen, die vieles leichter machen.

- Hindernisfreie Schwellen
- Komfortgetriebe
- Schwenkhakengetriebe
- Verdeckt liegender Anschlagpuffer
- SOFT CLOSE
- Öffnungs und Verschlussüberwachung
- Automatischer Fensteröffner



Ego®Silence

Lassen Sie Umweltgeräusche ganz einfach draussen: mit Lärmschutzlösungen.

- Schallschutzgläser bis 46 dB
- Fachgerechte Schallschutz-Montage



Ego®Reno

Für eine unkomplizierte Modernisierung oder Renovation.

- Fenster mit Renovationsrahmen



Ego®Air

Für frische Luft und ein gesundes Raumklima.

- SECCO
- SECCOVARIO
- SECCO-Plus
- Lüftungsklappen
- Fensterfalzlüfter arimeo
- Fensterlüfter Sonoslot



Ego®Energy

Energieeffizienz, die sich mehrfach lohnt: für die Umwelt, für Ihr Wohlbefinden und Ihr Portemonnaie.

- Beste Wärmedämmwerte
- U-Wert Glas bis 0.5 W/m²K

Individuell und ästhetisch. Ego®Design



Das Design der EgoKiefer Fenster verbindet Zweckmässigkeit mit Schönheit. Damit Sie Ihre Fenster so gerne betrachten, wie Sie ins Freie blicken, bieten wir Ihnen umfassende Gestaltungsfreiheiten bei Farbe, Form und Ausstattung.

Holzarten

Jedes Holz ist anders. Und das ist gut. Denn so können Sie das Holz Ihrer Fenster passend zum Interieur, zur Fassade oder einfach nach Ihren persönlichen Vorlieben wählen. Gerne erfüllen wir auch Ihren individuellen Holzwunsch ausserhalb der Standardpalette. Informieren Sie sich über die Möglichkeiten!



Fichte Kiefer Eiche Lärche**

Holzoberflächen

Bei Holz- und Holz/Aluminium-Fenstern bleibt dank spezieller Lasuren die Holzstruktur sichtbar. Sie schützen das Holz und halten das Fenster funktionstüchtig. Die Farbpalette reicht von hellen über dunkle Lasuren bis zu verschiedenen deckenden Farben. So bleibt kein Kundenwunsch offen.

Standard-Lasuren (Gedruckte Farbwiedergabe der Lasuren ist nicht verbindlich)

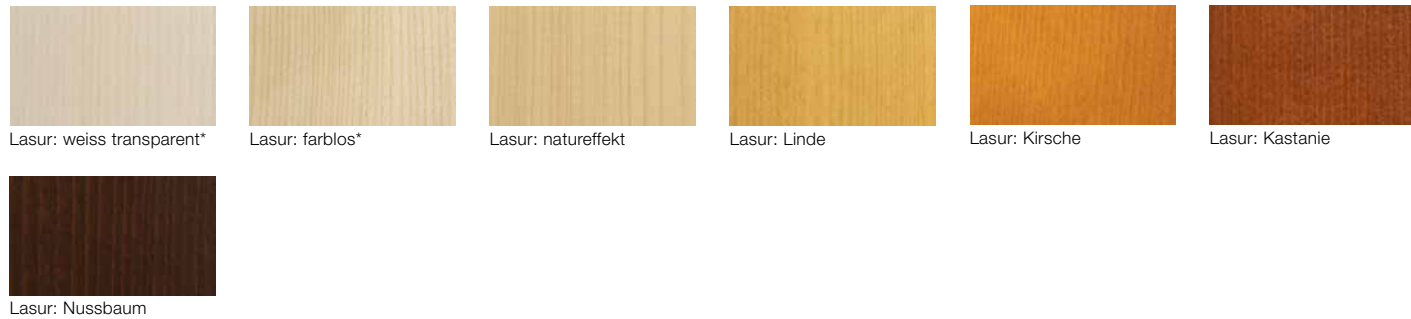

Lasur: weiss transparent* Lasur: farblos* Lasur: natureffekt Lasur: Linde Lasur: Kirsche Lasur: Kastanie Lasur: Nussbaum

Deckende Farben (Gedruckte Farbwiedergabe der deckenden Farben ist nicht verbindlich)



Farbton: weiss deckend RAL 9016 Farbton: Perlweiss RAL 1013 Farbton: Lichtgrau RAL 7035 Farbton: Fenstergrau RAL 7040 Farbton: Anthrazit RAL 7016

*nicht für Aussenanwendung bei Holz/Aluminium-Fenstern
**auf Anfrage

Design-Gehrung Ego®Perfect

Durch eine neue Schweissttechnologie gehören sichtbare Gehrungen bei Ego®Allround der Vergangenheit an. Auch bei weissen Kunststoff-Fenstern.*** Bei EgoKiefer lässt sich so die pflege- und wartungsarme Kunststoff-Oberfläche mit der Optik eines Holzfensters kombinieren.



Standard-Gehrung



Design-Gehrung Ego®Perfect

Farb- und Dekorfolien

Setzen Sie optische Akzente mit der Farb- oder Dekorfolie Ihrer Wahl. Das EgoKiefer Foliensortiment ist lichtecht, schmutzabweisend, witterungsbeständig und pflegeleicht. Hochwertige Dekorfolien in Holzoptik verleihen weissen Kunststoff-Fenstern die Vertrautheit und Stilistik unterschiedlichster Holzarten.

Farbfolien



Aluminium Gebürstet Struktur HOR F436-1001
Grau Struktur REN S30.30.10.0064
Schiefergrau Glatt REN S30.30.10.0261
Anthrazitgrau Glatt HOR F436-7003A
Anthrazitgrau Struktur REN S30.30.10.0054
Anthrazitgrau Ulti-Matt REN S30.30.70.0065
Schwarz Ulti-Matt REN S30.30.70.0059
Crown Platin Glatt REN S30.30.11.0119
Flemish Gold Glatt REN S30.30.30.0145
Schokoladenbraun Ulti-Matt REN S30.30.70.0062
Sepiabraun Ulti-Matt REN S30.30.70.0064

Dekorfolien in Holzoptik

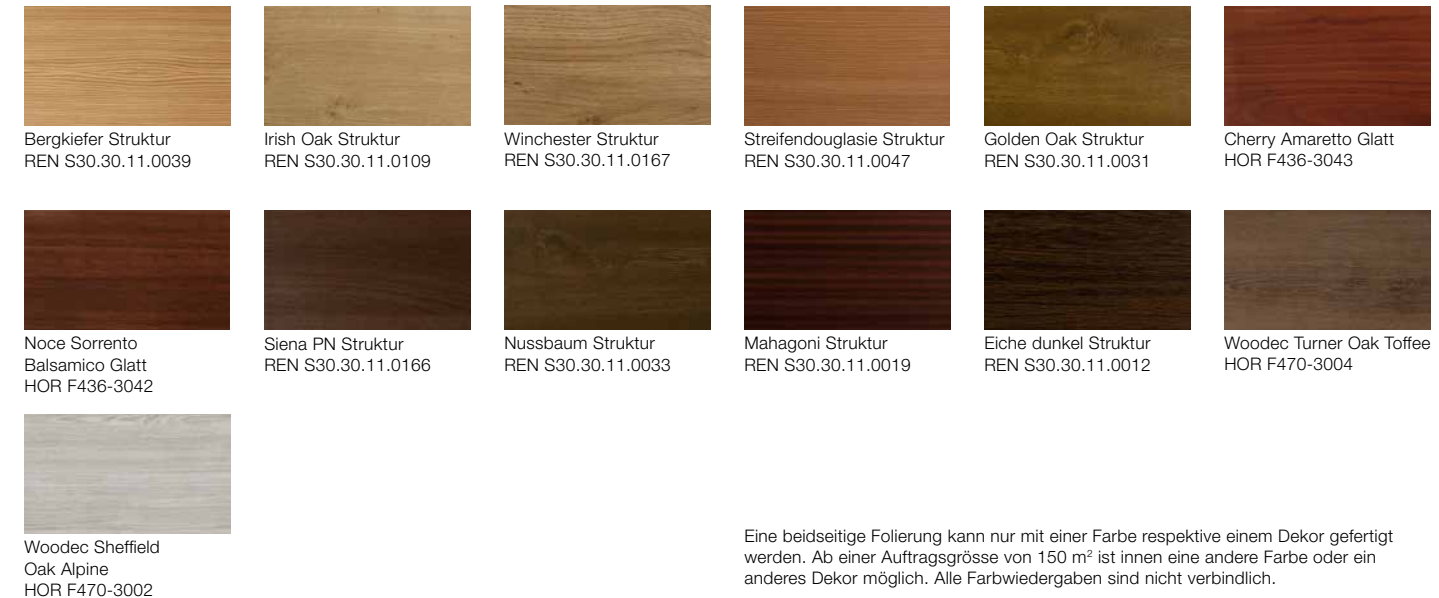

Bergkiefer Struktur REN S30.30.11.0039
Irish Oak Struktur REN S30.30.11.0109
Winchester Struktur REN S30.30.11.0167
Streifendouglasie Struktur REN S30.30.11.0047
Golden Oak Struktur REN S30.30.11.0031
Cherry Amaretto Glatt HOR F436-3043
Noce Sorrento Balsamico Glatt HOR F436-3042
Siena PN Struktur REN S30.30.11.0166
Nussbaum Struktur REN S30.30.11.0033
Mahagoni Struktur REN S30.30.11.0019
Eiche dunkel Struktur REN S30.30.11.0012
Woodec Turner Oak Toffee HOR F470-3004
Woodec Sheffield Oak Alpine HOR F470-3002

Eine beidseitige Folierung kann nur mit einer Farbe respektive einem Dekor gefertigt werden. Ab einer Auftragsgrösse von 150 m² ist innen eine andere Farbe oder ein anderes Dekor möglich. Alle Farbwiedergaben sind nicht verbindlich.

***optional

Aluminium-Farben

Aluminium sorgt für einen perfekten und langjährigen Witterungsschutz. Das Standard-Farbspektrum umfasst 12 Farben, im erweiterten Sortiment stehen Ihnen weitere 33 aufpreispflichtige Farben zur Auswahl. Natürlich sind auch weitere Farben auf Anfrage möglich.

Standardfarben

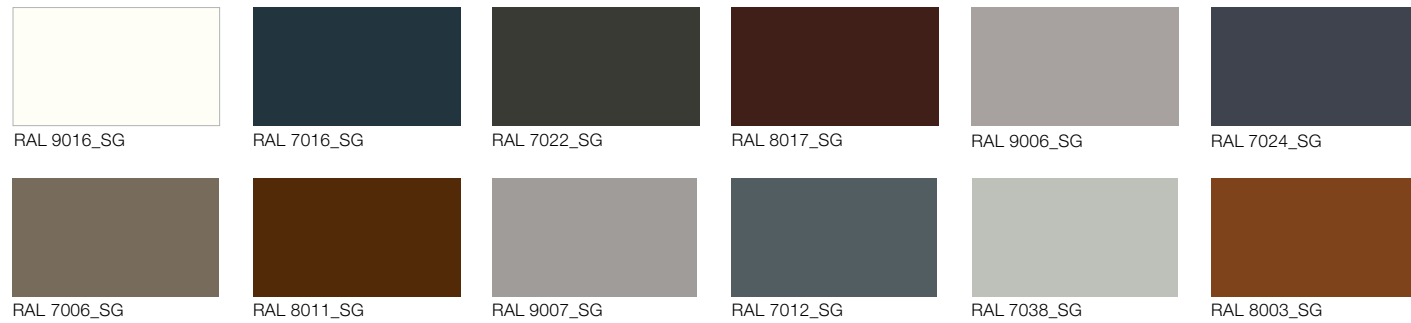

Aufpreispflichtige RAL und NCS Farben



Aufpreispflichtige Perlglimmer-Effekt Farben

glatt, matt



Feinstruktur tiefmatt

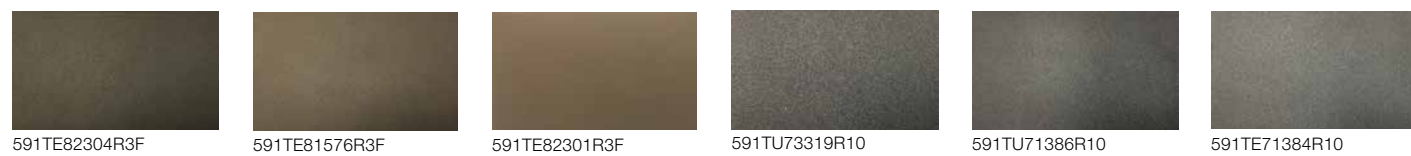

Alle Farbwiedergaben sind nicht verbindlich.



Verdeckte Beschläge unterstützen die geradlinige Formsprache moderner Architektur und lenken den Blick aufs Wesentliche.

Verdeckte Beschläge

Ideal für die hohen Ansprüche moderner Architektur: Die im Fensterrahmen integrierten Beschläge tragen wesentlich zur eleganten, geradlinigen Formsprache bei – ohne Kompromisse bei Tragfähigkeit und Verschleiss. Im Gegenteil: Sie ermöglichen eine umlaufend durchgehende Dichtung im Flügelüberschlag. Und dank ihrer hohen Tragkraft sind auch grosse Fensterdimensionen realisierbar.



Sichtbarer Beschlag
Standard bei unserem Fenstersortiment



Verdeckter Beschlag*

Sprossen

Ob im Glas oder aufgesetzt, in unterschiedlichen Breiten, aus Holz, Kunststoff oder Aluminium – bei der Gestaltung Ihres Fensters mit Sprossen bietet Ihnen EgoKiefer zahlreiche Möglichkeiten. Je nach Geschmack oder den Anforderungen des Denkmalschutzes.



*Holz- und Holz/Aluminium: Standard bei Ego®Selection und Ego®SelectionPlus, optional bei Ego®Allstar und Ego®Woodstar
Kunststoff- und Kunststoff/Aluminium: optional bei Ego®Allround

Griffe

Neben dem Standard-Griffsortiment ermöglichen Ihnen fünf Design-Varianten, genau den Fenstergriff zu finden, der Ihren optischen, haptischen und technischen Vorstellungen entspricht. Weitere Griffe sind auf Anfrage erhältlich.

Standard-Griffe für Fenster



Standard weiss



Standard weiss abschliessbar



Standard Aluminium



Standard Aluminium abschliessbar

Design-Griffe



ZA4660 viereckige Rosette, eckiger Griff



ZA4666 viereckige Rosette, runder Griff



ZA4674 ovale Rosette, runder Griff



ZA4676 ovale Rosette, runder Griff



ZA4667* flächenbündige Rosette, runder Griff

Griffe für Hebeschiebetüren



Standard-Griff Signalweiss



Standard-Griff EV1



Standard-Griff Anthrazitgrau**



ZA9685** Design-Griff Edelstahl



ZA3714* ovale Rosette, abgerundeter Griff



ZA3714* ovale Rosette, runder Griff

Griffmuscheln für Hebeschiebetüren



Standard-Muschel Signalweiss



Standard-Muschel EV1



Standard-Muschel Anthrazitgrau



Standard-Muschel Edelstahl K1



Ornamentgläser

Es gibt Räume, die Privatsphäre und Tageslicht gleichzeitig erfordern. Ornamentgläser schützen vor Einblicken, lassen jedoch Tageslicht in den Raum hinein. Zur Verfügung stehen verschiedene Muster mit unterschiedlichem Grad an Durchsichtigkeit.

Unsere Berater vor Ort präsentieren Ihnen gerne die gesamte Auswahl an Ornamentgläsern.



Satinato weiss 4 / 6 mm ORN-2217 / ORN-2218



Chin weiss 4 mm ORN-2241



Kathedral grossgehämmert weiss 4 mm ORN-2206

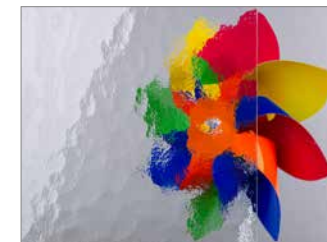

Kathedral kleingehämmert weiss 4 mm ORN-2202



Ornament 520 weiss 4 mm ORN-2201



Silvit weiss 4 mm ORN-2230

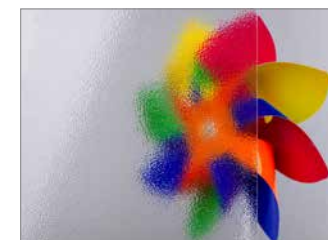

Ornament 504 weiss 4 mm ORN-2207

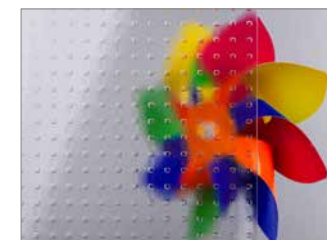

Master Carre weiss 4 mm ORN-2245



Parsol bronze 4 mm ORN-2266



Screen weiss 4 mm ORN-2203

Mit Sicherheit besser. Ego®Security



Sicherheitsstufen (RC-Klassen nach EN 1627-1630)

 = Normale Schliessstelle  = Sicherheitsschliessstelle

Basissicherheit

Schon zwei dreifach verschraubte Sicherheitsschliessstellen pro Fensterflügel genügen, um die Gefahr des Aushebelns mit Hilfe von einfachem Werkzeug zu verringern. Hochwertige Pilzkopfzapfen machen das möglich. EgoKiefer hat diesen Basisschutz in allen Fenstersystemen standardmässig integriert.

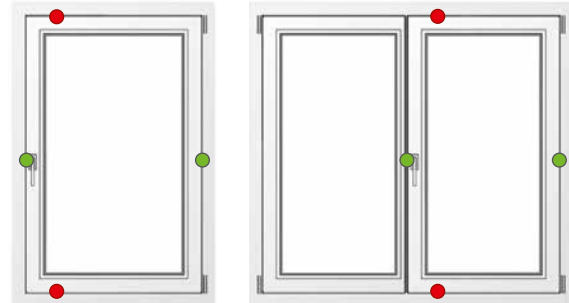

RC 1 N

Die Pilzkopfzapfen fixieren die Fensterflügel dank 4-Punkt-Verriegelung sicher im Rahmen. Gemeinsam mit dem abschliessbaren Griff sowie einem Stulpverschluss bei 2-flügeligen Fenstern erfüllen Fenster mit diesen Sicherheitsmassnahmen die Resistance Class 1 N (RC 1 N) nach EN 1627-1630.

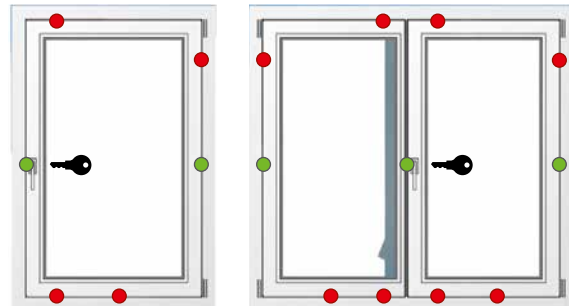

RC 2 N

Die doppelte Ecksicherung durch Pilzkopfzapfen zeichnen diese Sicherheitsstufe aus. Gemeinsam mit einem Stulpverschluss bei 2-flügeligen Fenstern und bandseitigem Mittelverschluss erreicht diese Fensterausführung die Anforderungen der Resistance Class 2 N (RC 2 N) nach EN 1627-1630.

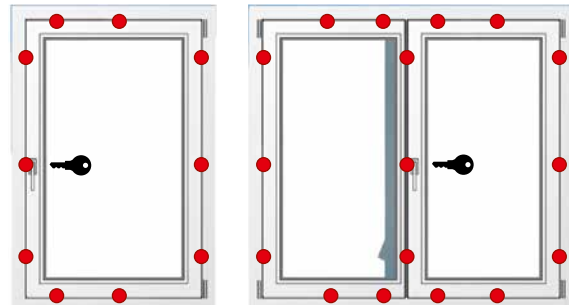

RC 2

Die Sicherheitsstufe RC 2 bietet maximalen Schutz – dank Pilzkopfzapfen, standardmässig abschliessbarem Griff sowie Verbundsicherheitsglas und Stulpverschluss bei zweiflügeligen Fenstern. Die ideale Lösung für ein erhöhtes Sicherheitsbedürfnis, z. B. in einbruchgefährdeten Gebieten – insbesondere im Erdgeschoss – und für Geschäfte mit diebstahlgefährdeten Waren.

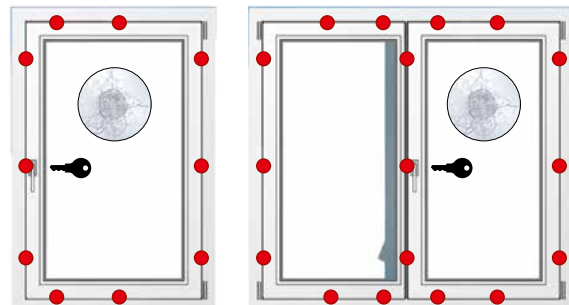

Hinweis: Die Anzahl der Schliessstellen ist von der Grösse abhängig. Ab RC 1 N sind ein Stulpverschluss und abschliessbarer Griff zwingend.



Sicherheitsschliessteile

Pilzkopfzapfen und Schliessblech

Die EgoKiefer Sicherheitsschliessteile bestehen aus besonders robustem Material. Ihre 3-fach-Verschraubung sorgt für eine feste Verankerung im Rahmen. Die doppelt hinterschnittene Geometrie in Kombination mit Pilzkopfzapfen bietet maximale Sicherheit.



Pilzkopfzapfen und Sicherheitsschliessblech exzentrisch verstellbar

Sicherheitsgläser

Verbundsicherheitsglas (VSG)

Mehrere hochfeste Folien zwischen zwei Gläsern sorgen für zweifache Sicherheit: Bei Glasbruch bleiben die Scherben an der Folie haften und verletzen niemanden. Bei Einbruchversuchen ist ein Durchkommen praktisch unmöglich. VSG-Glas wird bei Überkopfverglasungen, erhöhtem Einbruchschutz oder Brüstungen zur Absturzsicherung verwendet.



Einscheibensicherheitsglas (ESG)

Bei ESG wird die Scheibe erhitzt und abgeschreckt. Durch die thermischen Spannungen wird das Glas deutlich widerstandsfähiger. Kommt es trotzdem zum Glasbruch, zerfällt das Glas in kleinste Stücke, die keine Verletzungsgefahr darstellen.



Brandschutzfenster EI30 – Sicher gegen Feuer und Flamme

EgoKiefer hat Brandschutzfenster entwickelt und geprüft, die im Notfall wirksamen Schutz bieten. Denn jede Minute ist entscheidend, wenn Sie sich in Sicherheit bringen müssen. Unsere Brandschutzfenster sind in den Ausführungen Holz und Holz/Aluminium erhältlich.

Nötig sind solche spezifischen Brandschutzmassnahmen vor allem bei Gebäuden mit einem erhöhten Risiko. Geringe Gebäudeabstände im Ortskern, Trennwände zwischen Büroräumen und Produktion oder als Fluchtwege dienende Treppenanlagen sind Beispiele solcher Risikogruppen oder eben Einsatzorte von Brandschutzsystemen.

Geprüfter Widerstand

Das EgoKiefer Brandschutzfenster EI30 wurde durch das IBS-Institut für Brandschutztechnik und Sicherheitsforschung in Linz (Österreich) geprüft und erfüllt die normativen Brandschutzanforderungen für mindestens 30 Minuten. Genug Zeit also, sich und andere in Sicherheit zu bringen.

Brandschutzfenster EI30 Ego®Allstar in Fichte

Das EgoKiefer Brandschutzfenster EI30 ist für die Systeme Ego®Allstar und Ego®Selection verfügbar, in ein- sowie zweiflügliger Ausführung oder auch als Festverglasung. Das Fenster ist nicht nur in Eiche, sondern neu auch in den Holzarten Fichte, Kiefer oder Lärche erhältlich und unterscheidet sich in der Optik nicht von den Standardausführungen. Ein spezieller Brandschutz-Bauanschluss ist ebenfalls nicht notwendig.

Brandschutzfenster aus Holz

Das Holz-Fenster Ego®Woodstar ist robust und intelligent konstruiert und ist optional auch als Brandschutzfenster EI30 verfügbar.

Brandschutzfenster aus Holz- oder Holz/Aluminium beeindrucken:

- gute Isolation
- nachwachsender Rohstoff
- verschiedene Holzarten möglich, Holz/Aluminium neu auch in Fichte
- gewährleistetester Feuerwiderstand von mind. 30 Minuten



EgoKiefer Brandschutzfenster nach EI30 geprüft, garantieren eine Feuersicherheit von mind. 30 Minuten.



Video:
Geprüfter Widerstand



Ego®Allstar



Ego®Selection



Ego®Woodstar

Wirtschaftlich und nachhaltig. Ego®Energy



Schonen Sie Ressourcen und Ihr Portemonnaie. Mit den richtigen Fenstern können Sie grosse Einsparungen erzielen.

Energieeffizienzklassen

Die Energieeffizienzklasse ist eine Bewertungsskala, welche aufzeigt, wie viel Energie ein Produkt im Vergleich zu anderen verbraucht. Die Skala von Klasse A bis Klasse G geht in sieben Schritten von Dunkelgrün (sparsam) über Gelb (mittlerer Verbrauch) zu Rot (hoher Verbrauch).

Anders als bei anderen Energieklassifizierungen bedeutet bei Fenstern die Klasse C bereits ein gutes Fenster.

Klassifizierung	U-Wert Energieäquivalent $U_{w,eq}$
Klasse A:	$U_{w,eq} < 0$
Klasse B:	$U_{w,eq} \geq 0$ bis < 0.1
Klasse C:	$U_{w,eq} \geq 0.1$ bis < 0.2
Klasse D:	$U_{w,eq} \geq 0.2$ bis < 0.3
Klasse E:	$U_{w,eq} \geq 0.3$ bis < 0.4
Klasse F:	$U_{w,eq} \geq 0.4$ bis < 0.8
Klasse G:	$U_{w,eq} \geq 0.8$

Still und leise. Ego®Silence



Damit der Lärm draussen bleibt, bauen wir für Sie Fenster, die optimal vor Lärm schützen. Zusammen mit Hochleistungsisoliergläsern schafft Ego®Silence damit die idealen Bedingungen für die verdiente Ruhe zu Hause.

Optimaler Schallschutz durch drei Faktoren:

- **Konstruktion**
Die Anzahl der Dichtungen, die Dicke der Profile sowie die technische Konstruktion der EgoKiefer Fenster tragen zu einem optimalen Schallschutz bei.
- **Verglasung**
Auf Wunsch können mit speziellen Folien im Glas, dickeren Gläsern (z. B. 6 statt 4 mm) und asymmetrischen Isolierglas-Aufbauten höchste Schallschutzwerte erzielt werden.
- **Montage**
EgoKiefer Monteure sind speziell auf den Schallschutz geschult. Denn nur bei fachgerechter Schallschutz-Montage kann das Fenster die versprochenen Leistungen erfüllen.

Energiesparrechner

Berechnen Sie mit wenigen Klicks Ihr Energiesparpotenzial.

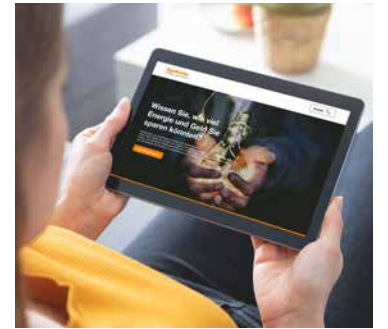

Scannen und profitieren – durch diesen QR-Code gelangen Sie zu unserem Energiesparrechner. Berechnen Sie das Energiesparpotenzial Ihres Gebäudes!



Für mehr Lebensqualität. Ego®Comfort



Extrem flache Bodenschwellen kombiniert mit elektrischen Fensteröffnern – das ist einfach komfortabel.

Hindernisfreie Schwelle

Barrierefrei nach draussen: Heute ist es möglich, die Schwellen so niedrig zu konstruieren, dass sie z. B. auch für einen Rollstuhl kein Hindernis mehr darstellen. EgoKiefer unterschreitet mit den 20 mm hohen Schwellen sogar die gesetzlich vorgeschriebenen Werte für barrierefreies Bauen. Nach Wahl bietet EgoKiefer sogar noch flachere Schwellen an, was besonders bei Hebeschiebetüren gefragt ist, und sorgt somit für zusätzlichen Komfort.



Komfortgetriebe**

Grossflächige Hebeschiebetüren sind aufgrund ihres hohen Flügelgewichts nicht ganz einfach zu benutzen. Deshalb setzt EgoKiefer standardmässig bei schweren Flügeln das Komfortgetriebe ein. Es unterstützt durch Federkraft beim einfacheren Heben und durch einen Dämpfer beim sanften Senken der schweren Flügel.

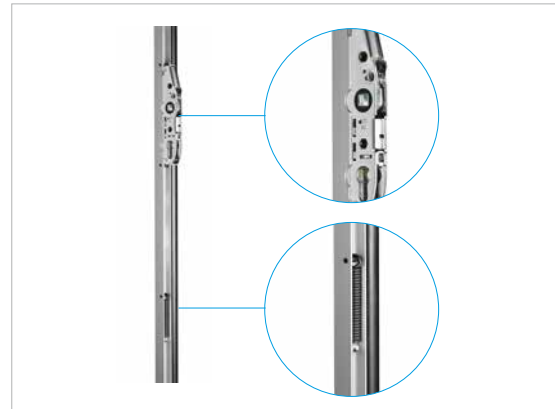

Schwenkhakengetriebe*

Schwenkhakengetriebe: kompromisslos dicht und sicher. Bis zu drei Schwenkhaken sorgen mit integrierter Sperrfunktion für erstklassigen Dichtschluss und hohe Einbruchhemmung. Im Öffnungszustand absolut flächenbündig gleiten sie über Verschlussrollen sanft und verschleissfrei in das Rahmenteil und reduzieren die Getriebebelastung. Die Spaltlüftung ist serienmässig und die verdeckt liegende Andruckverstellung beträgt +/- 2 mm.



Verdeckt liegender Anschlagpuffer*

Der Anschlagpuffer verhindert den abrupten Aufprall des Schiebeflügels am Rahmen und verringert zudem die Quetschgefahr in dem Bereich. Der verdeckt liegende Anschlagpuffer hat eine elegante und dezente Optik und ist nahezu unsichtbar, da dieser unmittelbar in die Führungsschiene integriert ist.



SOFT CLOSE*

So sanft und sicher wie eine moderne Küchenschublade. Für die Bedienung von Hebeschiebe-Systemen gibt es eine sichere Lösung: die innovative SOFT CLOSE Funktion, die sich unsichtbar in den Flügel integrieren lässt. Die aus einer Führungsschiene und einem Dämpfer bestehende Lösung bremst den Flügel kurz vor der Endposition sanft ab und zieht ihn dann selbsttätig zu. Das minimiert bei unsachgemässer Bedienung die Verletzungsgefahr und schliesst Materialschäden aus.



Öffnungs- und Verschlussüberwachung***

Mit Magnetschaltern lassen sich Fenster und Hebeschiebetüren sehr flexibel und zuverlässig in ein zentrales Überwachungs- oder Alarmsystem integrieren. Dabei fungieren sie als signalgebende Bauteile und kontrollieren je nach Schalter nicht nur den Öffnungszustand, sondern auch die korrekte Verriegelung – für moderne Sicherheitslösungen bis zur VdS-Klasse C.



Automatischer Fensteröffner***

Fensterantriebe können einen wichtigen Teil eines modernen Gebäudes ausmachen. Sie tragen sehr zum Gelingen des Raumklimas und der Energieeffizienz eines Gebäudes bei. Denn oft macht ein Öffnen oder Schliessen von Fenstern gerade dann Sinn, wenn keine Personen vor Ort sind. Zudem ist der Einsatz von Antrieben an schlecht zugänglichen Orten sinnvoll.



*nur bei KS- und KS/Aluminium-Hebeschiebetüren möglich

**bei Holz-, Holz/Aluminium, KS- und KS/Aluminium-Hebeschiebetüren möglich

***bei Holz-, Holz/Aluminium, KS- und KS/Aluminium-Fenstern und Hebeschiebetüren möglich

Für ein gesundes Raumklima. Ego®Air



Auch ein Haus muss atmen. Mit unseren Lüftungssystemen SECCO, SECCO-VARIO, SECCO-Plus und dem Fensterfalzlüfter arimeo sind Innenräume immer aufs Beste mit frischer Luft versorgt. So können sowohl seine Bewohner als auch die Bausubstanz gesund altern.



Unsere Lüftungssysteme

SECCO

Das Lüftungssystem für Holz- und Kunststoff-Fenster nutzt die Gesetze der Physik, um verbrauchte Raumluft durch Frischluft von draussen zu ersetzen. Bei Holzrahmen gelangt die Frischluft geschützt in die Lüfterleiste und fliesst anschliessend in den Wohnraum. Kunststoff-Fenster lassen die Frischluft durch kleine Schlitze in den Fensterrahmen eintreten. Sie erwärmt sich, indem sie durch ein Labyrinth von Kanälen im Kunststoffprofil strömt, und gelangt anschliessend in den Wohnraum. All dies funktioniert dank minimaler Druckunterschiede. Damit sorgt das System für einen praktisch konstanten Luftdurchlass, ohne Zugluft. Auch die Wärmedämmwerte und der Lärmschutz bleiben unverändert hoch.

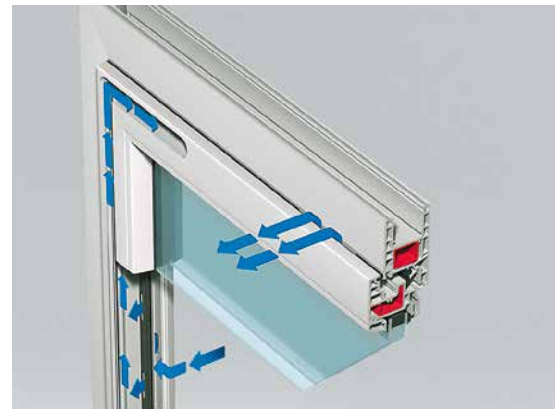

SECCO – die unsichtbare Lösung

SECCOVARIO*

Um grössere Luftmengen nach innen zu transportieren, gibt es SECCOVARIO Lüftungskomponenten. Das System umfasst verschiedene Modellvarianten. Empfehlenswert ist auch der Nachströmlüfter für Dampfzugshauben. Werden Dampfzugshauben betrieben, ohne dass Luft nachströmen kann, bringen sie nicht die gewünschte Leistung bzw. saugen «falsche» Luft an. Auf Wunsch liefern wir die Geräte auch für erhöhten Lärmschutz oder mit einem integrierten Pollenfilter. So können auch Allergiker in ihren vier Wänden frei durchatmen.



SECCOVARIO – das variable Lüftungssystem

SECCO-Plus

Eine Lüftungsanlage, die Abluft aus Nassräumen absaugt, braucht kontrollierte Luft-Eintrittsöffnungen in der Gebäudehülle. Dieses Bauteil wird auch Aussenluft-Durchlass genannt. Das Fenster ist ideal geeignet, um damit kombiniert zu werden. SECCO-Plus ist ein wirkungsvoller Aussenluft-Durchlass, der in sämtliche EgoKiefer Fensterkonstruktionen integriert werden kann.



SECCO-Plus – die einfache Abluftanlage

Fensterfalzlüfter arimeo*

Der neuartige Fensterfalzlüfter arimeo classic S ist ein selbstregulierender Fensterfalzlüfter für Kunststoff- und Kunststoff/Aluminium-Fenster ohne optisch störende Zusatzbauteile. Er wird im Fensterflügel eingebaut und ist in der jeweiligen Farbe der Fensterdichtung nahezu unsichtbar – auch bei offenem Fenster. Der Fensterlüfter arimeo ist sehr einfach zu montieren oder am bestehenden Fenster nachzurüsten. Das spart Zeit und Kosten.

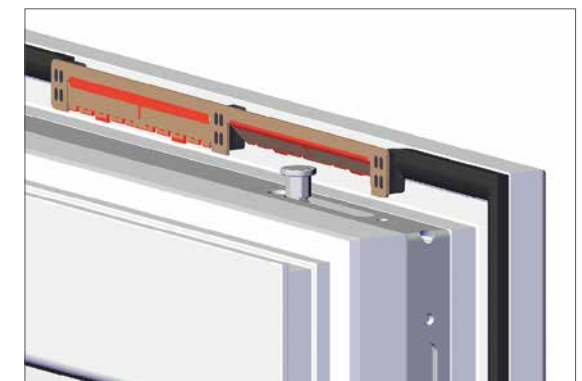

Fensterfalzlüfter arimeo – das einfach unsichtbare Lüftungssystem

*Nur bei KS-Fenstern möglich.

Ganz schön unkompliziert. Ego®Reno



Die Modernisierung oder Renovation einer Immobilie ist in vielerlei Hinsicht eine Chance. Zum einen können Sie durch den Austausch Ihrer Fenster den Energieverbrauch beträchtlich reduzieren. Zum anderen bietet Ihnen das breite EgoKiefer Fenstersortiment viel Spielraum für gestalterische Akzente.

Vorteile einer Fensterrenovation

- **Einfach, schnell, kostengünstig:** Profitieren Sie mit Renovationsrahmen von einer besonders effizienten und sauberen Lösung.
- **Sofortige Aufwertung:** Neue Fenster steigern den Wert Ihrer Immobilie und sorgen für eine optische Verbesserung.
- **Nachrüstung:** Eine individuelle Nachrüstung ist jederzeit möglich.
- **Langfristig Geld sparen:** Gut gedämmte Fenster bedeuten eine wesentliche Energie- und damit Kostenersparnis.
- **Weniger Unterhaltsarbeiten:** Durch wartungsarme und langlebige Qualitätsfenster von EgoKiefer.

System Renovationsrahmen

Hier dient der alte Blendrahmen des zu ersetzenden Fensters als tragendes Element für den Einbau des neuen Fensters. Diese Art der Fensterrenovation hat den Vorteil, dass in einer Stunde ein ganzes Fenster ausgetauscht werden kann. Fast ohne Schmutz und in der Regel ohne Baugerüst.

Kunststoff



Kunststoff-Fenster
Ego®Allround
Renovationsrahmen

Kunststoff/Aluminium



Kunststoff/Aluminium-Fenster
Ego®Allround
Renovationsrahmen

Holz/Aluminium



Holz/Aluminium-Fenster
Ego®Allstar
Renovationsrahmen



Sanierung eines Mehrfamilienhauses in Muri bei Bern

System Vollrahmen

Wenn Sie einen kompletten Fenstertausch vornehmen möchten, greifen Sie am besten zu unseren Fenstersystemen mit Vollrahmen. Bei dieser Lösung wird das ganze alte Fensterelement ersetzt. Ihre Vorteile: optimale Wärmedämmung und grösstmögliche Glasfläche.

Kunststoff



Kunststoff-Fenster
Ego®Allround
Vollrahmen

Kunststoff/Aluminium



Kunststoff/Aluminium-Fenster
Ego®Allround
Vollrahmen

Holz/Aluminium



Holz/Aluminium-Fenster
Ego®Allstar
Vollrahmen

Holz



Holz-Fenster
Ego®Woodstar
Vollrahmen



Holz/Aluminium-Fenster
Ego®Selection
Vollrahmen



Holz/Aluminium-Fenster
Ego®SelectionPlus
Vollrahmen



Unsere Leistungsversprechen
**Massgeschneiderte Produkte und
aussergewöhnliche Services**



Damit Lebensräume ästhetisch, sicher und behaglich werden, bieten wir Ihnen einen umfassenden Service rund um unsere Fenster und Türen. Von der Beratung über die Planung bis zur Montage und darüber hinaus. Es sind sechs Versprechen, die EgoKiefer auszeichnen und Ihren Alltag einfach komfortabel machen. Zuhause und am Arbeitsplatz.

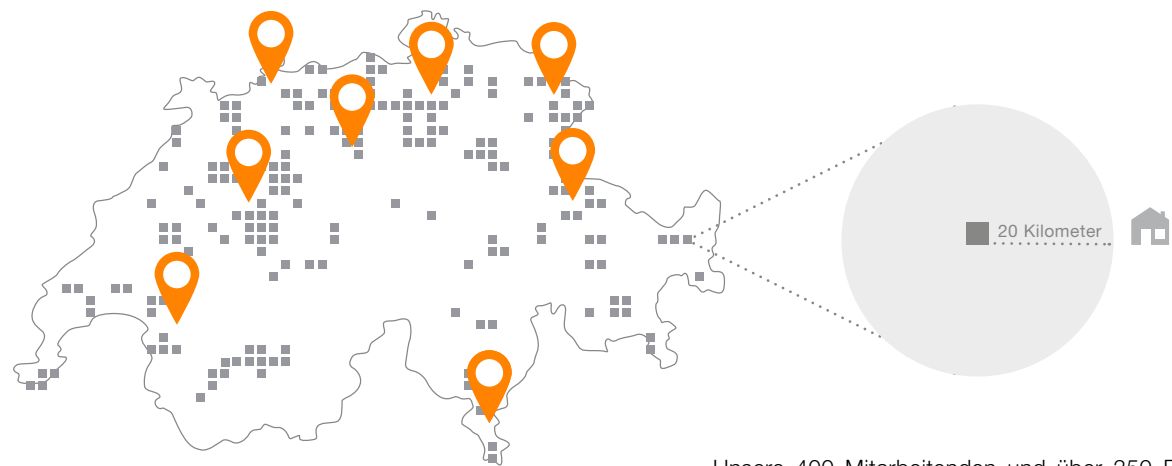

Persönliche Beratung, Abklärung vor Ort, erfolgreiche Abwicklung des Auftrags – mit EgoKiefer sind Sie bestens betreut.

Persönliche Beratung vor Ort Näher ist besser



-  EgoKiefer Standort
-  Fachbetriebspartner
-  Ihr Zuhause

Unsere 400 Mitarbeitenden und über 350 Fachbetriebspartner sind nie weiter von Ihnen entfernt als 20 km. Persönliche Beratung vor Ort – oder in einem unserer Ausstellungsräume – ist dadurch nicht nur möglich, sondern für uns ganz selbstverständlich. Besonders nahe an den Bedürfnissen von Architekten und Planern sind wir zudem mit dem Architekten- und Planer-Portal, das die Zusammenarbeit schnell und einfach macht.

Auftragsabwicklung von A bis Z Damit alles ineinandergreift

Wir begleiten Sie entlang des gesamten Auftragsprozesses. Dabei greifen die Produktion, Ihre individuelle Bausituation, die ausgeklügelte Logistik und fachgerechte Montage reibungslos ineinander. Sicher, schnell und sauber. Unabhängig davon, wer Ihr Ansprechpartner ist: Ein EgoKiefer Projektverantwortlicher oder einer unserer 350 Fachbetriebspartner.

Einer von über 400 EgoKiefer Fensterprofis, der Ihr Bauprojekt bearbeitet.

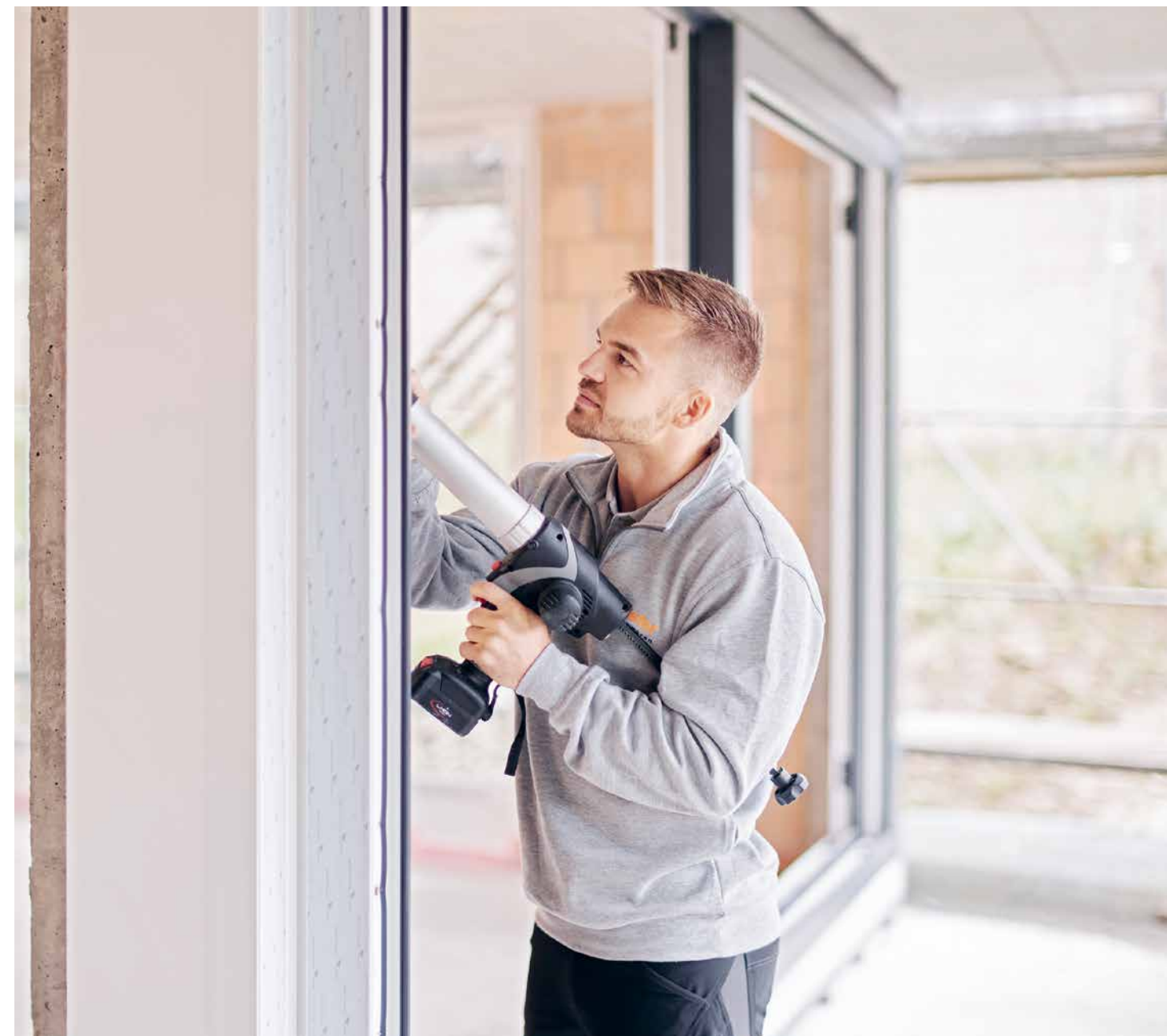

Service während des ganzen Produktlebens

Wir kümmern uns drum

Glasbruch, Wartung, Katzentür? Unsere über 50 mobilen Schreinerereien haben die Lösung. Unabhängig vom Hersteller. Ein Anruf genügt – und sie passen Fenster und Türen wieder an Ihre individuellen Bedürfnisse an. Unkompliziert, sauber und kompetent. Wie ein guter Service eben sein soll.

Ausgewählte Leistungen:

- Funktionskontrolle und Wartung
- Reparatur und Instandhaltung
- Auf- und Umrüstung
- Fenster-Zubehör

Das Ego®ServiceTeam ist werktags bei Notfällen innerhalb von 24 Stunden bei Ihnen vor Ort.

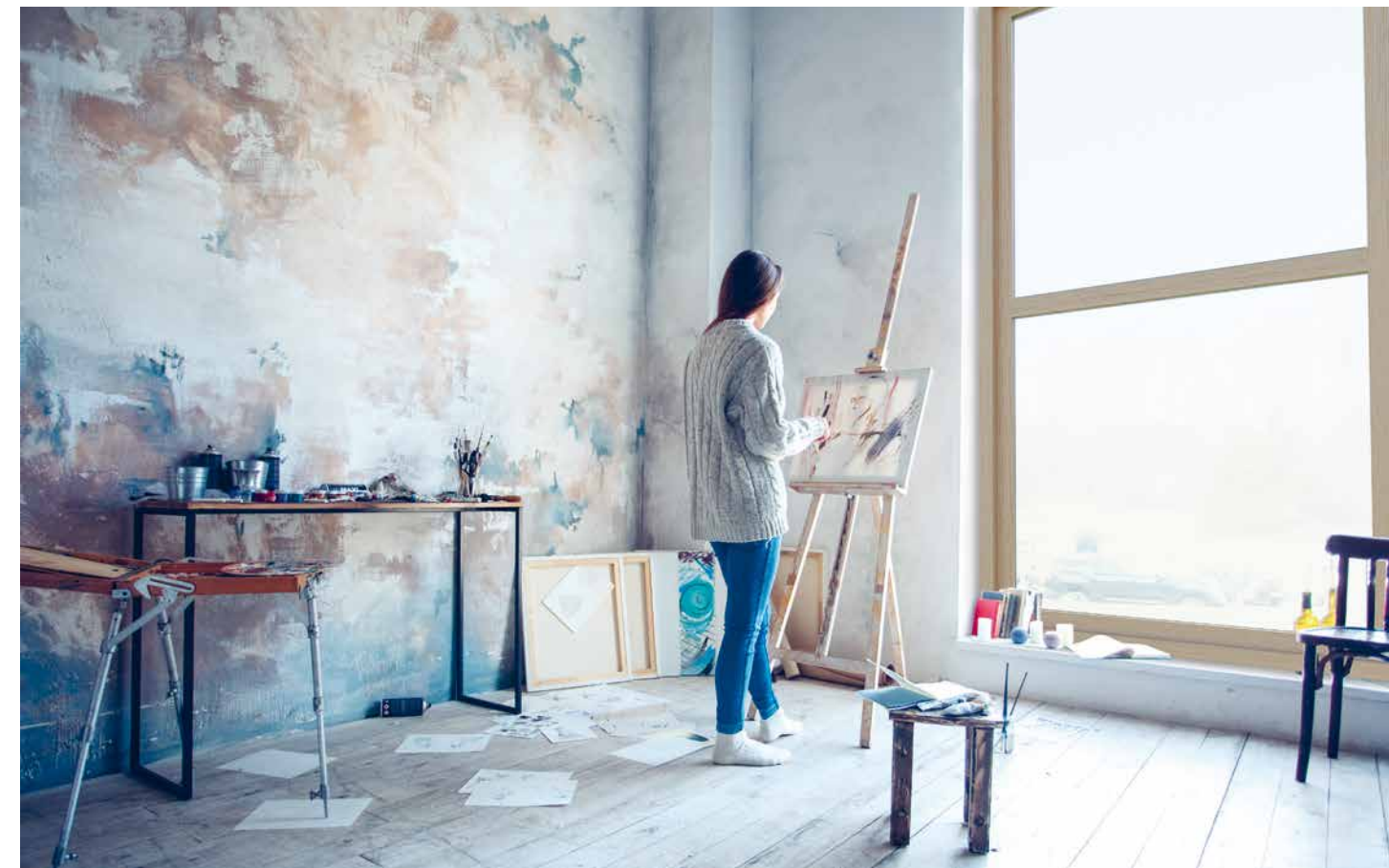

Umfassendes Sortiment

Für grossartige Gestaltungsmöglichkeiten

Lassen Sie Ihrer Kreativität freien Lauf. Das EgoKiefer Fenster- und Haustürensoriment lässt keine Wünsche offen. Dank einer grossen Auswahl an Modellen und Werkstoffen. Dazu kommt eine Vielzahl an Ausstattungsoptionen, mit denen Sie jedem Produkt Ihre persönliche Note verleihen.





Mehrfach nachhaltig Seit 1932 der Zukunft verpflichtet

Eine lebenswerte Zukunft – dazu leistet EgoKiefer seit über 90 Jahren einen aktiven Beitrag. Nicht nur mit perfekt gedämmten und langlebigen Fenstern und Türen. Auch bei der Materialbeschaffung achten wir auf zertifizierte Materialien. Und ein ausgeklügeltes Recyclingsystem hilft, Rohstoffe im Kreislauf zu halten. Eine faire Zusammenarbeit ist uns seit jeher wichtig. Nur so können wir verantwortungsvoll wachsen. Auch als Gesellschaft.

Der Energiegewinn während der Nutzung eines Fensters überwiegt die Umweltbelastung bei der Produktion und Entsorgung deutlich. Das macht Fenster von EgoKiefer unabhängig vom Rahmenmaterial nicht nur ökonomisch vorteilhaft, sie sind dadurch ein echter Gewinn für die Umwelt – und unsere Nachwelt.

Energiesparrechner

Berechnen Sie mit wenigen Klicks Ihr Energie-sparpotenzial.

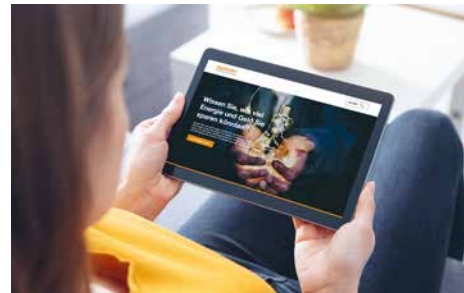

Scannen und profitieren – durch diesen QR-Code gelangen Sie zu unserem Energiesparrechner. Berechnen Sie das Energiesparpotenzial Ihres Gebäudes!



#FensterUndTürenFürGenerationen

Wir denken schon heute an morgen.
An die Umwelt. An die Nachwelt.

Gesunde Lebensräume Licht und Luft für mehr Lebensqualität

EgoKiefer hilft das Wohlbefinden zu fördern. Wie? Indem wir ästhetische und energieeffiziente Fenster und Türen anbieten, die Licht und Luft in unser Leben holen, aber auch Temperatur und Geräusche optimal regulierbar machen. Für eine helle, gesunde und genussvolle Wohnumgebung.

EgoKiefer Fenster und Türen sparen
Energie und spenden Energie!

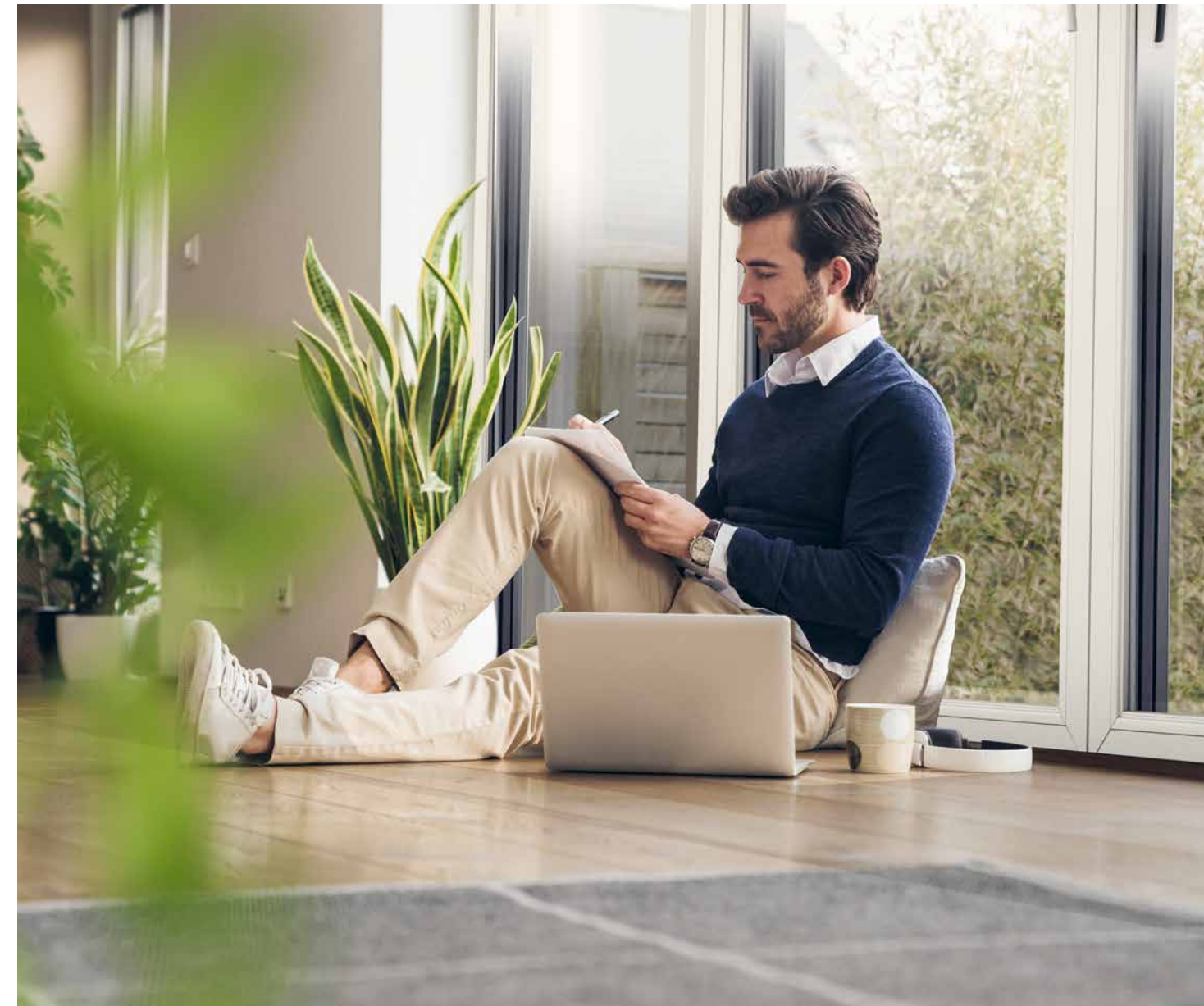

Modellübersicht

	Werkstoff		Kunststoff	Kunststoff/Aluminium	Holz/Aluminium	Holz		
Technische Werte	Modell Kurzzeichen		Ego®Allround KS-FE-76	Ego®Allround KA-FE-76	Ego®Allstar HA-FE-68	Ego®Selection HA-FE-86	Ego®SelectionPlus HA-FE-86-SG	Ego®Woodstar HO-FE-WS1
Technische Werte	Wärmeschutz ¹⁾	U-Wert Fenster (U _w) U-Wert Rahmen (U)	bis 0.77 W/m²K 1.0 W/m²K ⁴⁾	bis 0.77 W/m²K 1.0 W/m²K ⁴⁾	bis 0.77 W/m²K 1.2 W/m²K	bis 0.75 W/m²K 1.1 W/m²K	bis 0.75 W/m²K 1.1 W/m²K	bis 0.81 W/m²K 1.2 W/m²K
	Widerstandsfähigkeit gegen Windlast	nach EN 12210, Basis 2-Flügler ²⁾	Klasse B3	Klasse B3	Klasse B3-B4	Klasse B3-B4	Klasse B3-B4	Klasse B4
	Schlagregendichtheit	nach EN 12208, Basis 2-Flügler ²⁾	Klasse 9A	Klasse 9A	Klasse 9A	Klasse 9A	Klasse 9A	Klasse 9A
	Luftdurchlässigkeit	nach EN 12207, Basis 2-Flügler ²⁾	Klasse 4	Klasse 4	Klasse 4	Klasse 4	Klasse 4	Klasse 4
Ego®Design	Verdeckte Beschläge	1- und 2-flüglige Fenster mit verdecken Bändern	□	□	□	■	■	□
	Rund-/Bogenfenster		□	□	□			□
	Schrägfenster		□	□	□			□
	Verschiedene Ansichten aussen	flächenversetzt / flächenbündig / halbflächenversetzt / Stufenglas / XL-Optik	□ - ■ - -	□ □ ■ - -	■ □ - - □	■ □ - - □	- - - ■ - -	- - ■ - -
	Sprossen im Glas		□	□	□	□		□
	Sprossen aufgesetzt		□	□	□	□		□
	Landhaus sprossen		□	□	□	□		□
	Glasteilende Sprossen		□	□	□	□		□
	Holzart	Standard Kiefer keilgezinkt / Fichte mit durchgehenden Lamellen ³⁾ / andere Holzarten ³⁾			■ □ □	■ □ □		■ □ □
	Aluminiumschale	farbige Aluminiumschale		■	■	■	■	
Ego®Security	Folierte Fenster	innen / aussen / beidseitig foliert	□ □ □					
	Design-Gehung	Ego®Perfect, bei folierten Kunststoff-Fenstern / weissen Kunststoff-Fenstern	■ □					
	Basis	ausgebaute Basissicherheit für erhöhte Sicherheitsansprüche, 2 Sicherheitsschliessstellen	■	■	■	■	■	□
	RC 1 N und RC 2 N	Einbruchsicherheit für erhöhte Anforderungen	□	□	□	□	□	□
	RC 2	Top-Sicherheitspaket mit Verbundsicherheitsglas für höchste Anforderungen	□	□	□	□	□	□
	Elektrische Flügelüberwachung	mit Magnetschalter überwachte Fensterflügel	□	□	□	□	□	□
	Absturzsicherheit	Absturzsicherheitssystem mit Glas oder Stange	□	□	□	□	□	□
	Fluchtwegtüre	nach EN 179 oder EN 1125				□		
	Brandschutz	EI30; zertifiziertes Brandschutzelement			□	□		□
	Schwerlastband	für Flügel >130 kg (abhängig von Format und System)	□	□	□			□ ⁵⁾
Ego®Comfort	Hindernisfreie Schwelle	niedrige Schwelle bei Fenstertüren ≤ 25 mm / 0 mm	□ □	□ □	□ -	□ □	□ -	□ -
	Fenstertüre beidseitig bedienbar	Griff-, Drücker- oder Schlüssel bedient	□	□	□	□		□
	Hebeschiebetür	Komfortgebräue / Schwenkhakengetriebe / Verdeckt liegender Anschlagpuffer / SOFT CLOSE	□ □ □ □	□ □ □ □	□ - - -			□ - - -
	Parallelschiebetür	Spaltlüftung / Kippfunktion	■ -	■ -	■ -			- ■
	Automatisierte Fenster	motorisiertes Öffnungssystem	□	□	□	□	□	□
	Automatisierte Hebeschiebetür	motorisiertes Öffnungssystem ⁵⁾	□	□	□	□	□	□
	Auswärtsöffnende Konstruktionen		□	□	□	□		□
	Öffnungs- und Verschlussüberwachung		□	□	□	□	□	□
	Insektenschutz	Spannrahmen mit Gittergewebe für 1- oder 2-flüglige Fenster	□	□	□	□		□
	Ego®Energy	Wärmedämmglas	Hochleistungsisolierglas	bis U _g = 0.5 W/m²K	bis U _g = 0.5 W/m²K	bis U _g = 0.5 W/m²K	bis U _g = 0.5 W/m²K	bis U _g = 0.5 W/m²K
Top-Wärmeschutz		Fenster-U-Wert U _w bis	0.77	0.77	0.77	0.75	0.75	0.81
MINERGIE-Zertifikat		MINERGIE-Modul / MINERGIE-eco	□ -	□ -	□ □	□ □	□ -	□ -
Schallschutz		R _w -Wert Fenster (Laborwert nach EN ISO 10140) R _w -Wert Glas	bis 43 dB bis 47 dB	bis 43 dB bis 47 dB	bis 42 dB bis 50 dB	bis 43 dB bis 50 dB	bis 40 dB bis 42 dB	bis 41 dB bis 45 dB
Ego®Air	SECCO	Grundlüftungssystem für permanente Frischluftzufuhr	□	□	□	□	□	□
	SECCOVARIO	Lüftungsgeräte in verschiedenen Ausführungen für verschiedene Anforderungen	□	□				□
	SECCO-Plus	Aussenluft-Durchlass mit oder ohne Feuchtigkeitssteuerung	□	□	□	□	□	□
	Lüftungsklappen	Breite der Öffnung < 120 mm (keine Absturzsicherheit erforderlich)			□	□	□	□
	Fensterfalzlüfter arimeo	ein selbstregulierender Fensterfalzlüfter	□	□				□
	Fensterlüfter Sonoslot	Selbstregelnde und schalldämmende Spaltlüftung	□	□	□	□	□	□
Ego®Reno	Renovationsrahmen	Aufsetzbares Fensterrahmensystem für die Anwendung im Altbau	□	□	□			

¹⁾ Basis: MINERGIE-Grösse 1.75 x 1.3 m, U_g=0.5 W/m²K, ψ=0.03 W/mK
²⁾ abhängig von der Fenstergrösse und Öffnungsart
³⁾ gegen Aufpreis
⁴⁾ abhängig von der Rahmen- und Flügelkombination
⁵⁾ nur als Sonderlösung möglich

Die oben genannten Ausstattungsoptionen sind je nach Fensterausführung teilweise standardmässig integriert. Die technische Umsetzbarkeit der gewünschten Zusatzausstattung muss individuell geprüft werden.

□ optional ■ Standard

Hauptsitz

EgoKiefer AG
Fenster und Türen
Hohenemserstrasse 32
CH-9444 Diepoldsau
Tel. +41 71 757 33 33
zentrale@egokiefer.ch

Ego®ServiceTeam

Bei einem Notfall werktags
innerhalb von 24 Stunden
bei Ihnen vor Ort
0848 88 00 24

Vertriebsstandorte

CH-1844 Villeneuve
Rte du Pré-du-Bruit 1/Z.I.A11
Tel. +41 21 967 08 00
villeneuve@egokiefer.ch
service.romandie@egokiefer.ch

CH-6210 Sursee
Buchenstrasse 6
Tel. +41 41 329 20 50
sursee@egokiefer.ch
service.luzern@egokiefer.ch

CH-8304 Wallisellen
Industriestrasse 21
Tel. +41 44 487 33 33
zuerich@egokiefer.ch
service.zuerich@egokiefer.ch

CH-3052 Zollikofen
Eichenweg 4
Tel. +41 31 336 50 50
bern@egokiefer.ch
service.bern@egokiefer.ch

CH-6930 Bedano
Via ai Gelsi 15
Tel. +41 91 935 77 00
lugano@egokiefer.ch
service.ticino@egokiefer.ch

CH-9014 St.Gallen
Fürstenlandstrasse 100
Tel. +41 71 274 50 50
st.gallen@egokiefer.ch
service.ostschweiz@egokiefer.ch

CH-4142 Münchenstein
Genua-Strasse 4/Dreispietz 2
Tel. +41 61 336 99 00
basel@egokiefer.ch
service.basel@egokiefer.ch

CH-7208 Malans
Karlhofstrasse 7
Tel. +41 81 300 05 60
landquart@egokiefer.ch
service.landquart@egokiefer.ch

Und 350 Mal bei Ihnen vor Ort dank unserer Fachbetriebspartner.

Ihr Ansprechpartner vor Ort:



Ein Unternehmen der Dovista Gruppe

DOVISTA[®]
windows and doors



egokiefer.ch

© 2023 EgoKiefer AG. Alle Rechte vorbehalten. Kein Teil dieser Unterlagen darf ohne ausdrückliche schriftliche Erlaubnis der EgoKiefer AG für irgendwelche Zwecke vervielfältigt oder übertragen werden. Druckfehler und Irrtümer sowie technische Änderungen vorbehalten. Die Produktfotografie kann auch Sonderausstattungslosungen zeigen.